

**Tringle plat**

**641 /300 cm** longueur original Box à 30 m  
Alu laqué blanc  
12 x 3 mm  
80 g/m

**coupé sur mesure**

**s641** /050 jusqu'à 50 cm 1 x 1 pcs  
/060 jusqu'à 60 cm  
/075 jusqu'à 75 cm  
/100 jusqu'à 100 cm  
/150 jusqu'à 150 cm  
/200 jusqu'à 200 cm  
/300 jusqu'à 300 cm

**Flachband**

**641 /300 cm** Originallängen Bund à 30 m  
Alu weiss lackiert  
12 x 3 mm  
80 g/m

**Zuschnitt auf Mass:**

**s641** /050 kleiner als 50 cm 1 x 1 Stk  
/060 kleiner als 60 cm  
/075 kleiner als 75 cm  
/100 kleiner als 100 cm  
/150 kleiner als 150 cm  
/200 kleiner als 200 cm  
/300 kleiner als 300 cm

**Support pour tringle plat 12 x 3 mm**

**644** support avec fixation à vis 1 pcs  
en acier laqué blanc 100 pcs

**Träger für Flachband 12 x 3 mm**

**644** Träger mit Fixierschraube 1 Stk  
Stahl weiss lackiert 100 Stk

**645** support fermée 1 pair  
en acier laqué blanc 25 pair



**645** Träger seitlich geschlossen 1 Paar  
Stahl weiss lackiert 25 Paar

**Barre de bas**

**933 /300 cm** longueur originale Box à 30 m  
Alu anodisé naturel  
17 x 4 mm  
170 g/m

**coupé sur mesure:**

**s933** /050 jusqu'à 50 cm 1 x 1 pcs  
/060 jusqu'à 60 cm  
/075 jusqu'à 75 cm  
/100 jusqu'à 100 cm  
/150 jusqu'à 150 cm  
/200 jusqu'à 200 cm  
/300 jusqu'à 300 cm

**Saumstäbe**

**933 /300 cm** Originallängen Bund à 30 m  
Alu eloxiert natur  
17 x 4 mm  
170 g/m

**Zuschnitt auf Mass:**

**s933** /050 kleiner als 50 cm 1 x 1 Stk  
/060 kleiner als 60 cm  
/075 kleiner als 75 cm  
/100 kleiner als 100 cm  
/150 kleiner als 150 cm  
/200 kleiner als 200 cm  
/300 kleiner als 300 cm

**dans sachet libre-service**

**933/049/sb1** coupé sur 49 cm 10 x 1   
/050/sb1 coupé sur 50 cm  
/059/sb1 coupé sur 59 cm  
/060/sb1 coupé sur 60 cm  
/069/sb1 coupé sur 69 cm  
/070/sb1 coupé sur 70 cm  
/079/sb1 coupé sur 79 cm  
/080/sb1 coupé sur 80 cm

**Im Selbstbedienungs-Beutel**

**933/049/sb1** Fixmass 49 cm 10 x 1   
/050/sb1 Fixmass 50 cm  
/059/sb1 Fixmass 59 cm  
/060/sb1 Fixmass 60 cm  
/069/sb1 Fixmass 69 cm  
/070/sb1 Fixmass 70 cm  
/079/sb1 Fixmass 79 cm  
/080/sb1 Fixmass 80 cm

Les caractéristiques et ces indications n'ont qu'une valeur indicative et pourront être modifiées en tout temps sans préavis. Sous réserve des variations usuelles dans les coloris.

Die Eigenschaften und Angaben können ohne vorherige Benachrichtigung geändert werden. Branchenübliche Farbabweichungen vorbehalten.

## Barre de bas

**655 /600 cm** **longueur originale** Box à 60 m  
en matière synthétique  
blanche  
23 x 4 mm  
130 g/m

### coupé sur mesure:

<b>s655</b>	<b>/050</b>	jusqu'à 50 cm	1 x	1 pcs
	<b>/060</b>	jusqu'à 60 cm		
	<b>/075</b>	jusqu'à 75 cm		
	<b>/100</b>	jusqu'à 100 cm		
	<b>/150</b>	jusqu'à 150 cm		
	<b>/200</b>	jusqu'à 200 cm		
	<b>/300</b>	jusqu'à 300 cm		



## Saumstäbe

**655 /600 cm** **Originallängen** Bund à 60 m  
Kunststoff weiss  
23 x 4 mm  
130 g/m

### Zuschnitt auf Mass:

<b>s655</b>	<b>/050</b>	kleiner als 50 cm	1 x	1 Stk
	<b>/060</b>	kleiner als 60 cm		
	<b>/075</b>	kleiner als 75 cm		
	<b>/100</b>	kleiner als 100 cm		
	<b>/150</b>	kleiner als 150 cm		
	<b>/200</b>	kleiner als 200 cm		
	<b>/300</b>	kleiner als 300 cm		

**656 /600 cm** **longueur originale** Box à 60 m  
en matière synthétique  
transparent  
23 x 4 mm  
100 g/m

### coupé sur mesure:

<b>s656</b>	<b>/050</b>	jusqu'à 50 cm	1 x	1 pcs
	<b>/060</b>	jusqu'à 60 cm		
	<b>/075</b>	jusqu'à 75 cm		
	<b>/100</b>	jusqu'à 100 cm		
	<b>/150</b>	jusqu'à 150 cm		
	<b>/200</b>	jusqu'à 200 cm		
	<b>/300</b>	jusqu'à 300 cm		

**656 /600 cm** **Originallängen** Bund à 60 m  
Kunststoff transparent  
23 x 4 mm  
100 g/m

### Zuschnitt auf Mass:

<b>s656</b>	<b>/050</b>	kleiner als 50 cm	1 x	1 Stk
	<b>/060</b>	kleiner als 60 cm		
	<b>/075</b>	kleiner als 75 cm		
	<b>/100</b>	kleiner als 100 cm		
	<b>/150</b>	kleiner als 150 cm		
	<b>/200</b>	kleiner als 200 cm		
	<b>/300</b>	kleiner als 300 cm		

### dans sachet libre-service

<b>656/049/sb1</b>	coupé sur 49 cm	10 x 1	
<b>/059/sb1</b>	coupé sur 59 cm		
<b>/069/sb1</b>	coupé sur 69 cm		
<b>/079/sb1</b>	coupé sur 79 cm		

### Im Selbstbedienungs-Beutel

<b>656/049/sb1</b>	Fixmass 50 cm	10 x 1	
<b>/059/sb1</b>	Fixmass 60 cm		
<b>/069/sb1</b>	Fixmass 75 cm		
<b>/079/sb1</b>	Fixmass 100 cm		

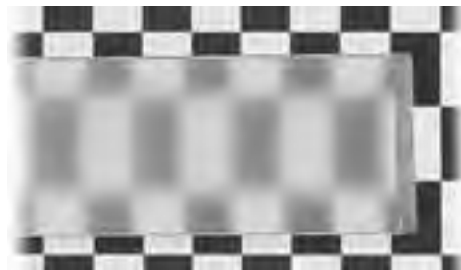

**Barre de bas**

**680 /300 cm** **longueur originale** Box à 30 m  
 Alu anodisé naturel  
 25 x 3 mm  
 180 g/m

**coupé sur mesure:**

<b>s680</b>	<b>/050</b>	jusqu'à	50 cm	1 x	1 pcs
	<b>/060</b>	jusqu'à	60 cm		
	<b>/075</b>	jusqu'à	75 cm		
	<b>/100</b>	jusqu'à	100 cm		
	<b>/150</b>	jusqu'à	150 cm		
	<b>/200</b>	jusqu'à	200 cm		
	<b>/300</b>	jusqu'à	300 cm		

**Saumstäbe**

**680 /300 cm** **Originallängen** Bund à 30 m  
 Alu eloxiert natur  
 25 x 3 mm  
 180 g/m

**Zuschnitt auf Mass:**

<b>s680</b>	<b>/050</b>	kleiner als	50 cm	1 x	1 Stk
	<b>/060</b>	kleiner als	60 cm		
	<b>/075</b>	kleiner als	75 cm		
	<b>/100</b>	kleiner als	100 cm		
	<b>/150</b>	kleiner als	150 cm		
	<b>/200</b>	kleiner als	200 cm		
	<b>/300</b>	kleiner als	300 cm		

**681 /300 cm** **longueur originale** Box à 30 m  
 Alu anodisé naturel  
 30 x 4 mm  
 300 g/m

**coupé sur mesure:**

<b>s681</b>	<b>/050</b>	jusqu'à	50 cm	1 x	1 pcs
	<b>/060</b>	jusqu'à	60 cm		
	<b>/075</b>	jusqu'à	75 cm		
	<b>/100</b>	jusqu'à	100 cm		
	<b>/150</b>	jusqu'à	150 cm		
	<b>/200</b>	jusqu'à	200 cm		
	<b>/300</b>	jusqu'à	300 cm		



**681 /300 cm** **Originallängen** Bund à 30 m  
 Alu eloxiert natur  
 30 x 4 mm  
 300 g/m

**Zuschnitt auf Mass:**

<b>s681</b>	<b>/050</b>	kleiner als	50 cm	1 x	1 Stk
	<b>/060</b>	kleiner als	60 cm		
	<b>/075</b>	kleiner als	75 cm		
	<b>/100</b>	kleiner als	100 cm		
	<b>/150</b>	kleiner als	150 cm		
	<b>/200</b>	kleiner als	200 cm		
	<b>/300</b>	kleiner als	300 cm		

## Barre de bas

**690 /300 cm** **longueur originale** Box à 30 m  
Alu laqué blanc  
25 x 3 mm  
180 g/m

### coupé sur mesure:

<b>s690</b>	<b>/050</b>	jusqu'à	50 cm	1 x	1 pcs
	<b>/060</b>	jusqu'à	60 cm		
	<b>/075</b>	jusqu'à	75 cm		
	<b>/100</b>	jusqu'à	100 cm		
	<b>/150</b>	jusqu'à	150 cm		
	<b>/200</b>	jusqu'à	200 cm		
	<b>/300</b>	jusqu'à	300 cm		



## Saumstäbe

**690 /300 cm** **Originallängen** Bund à 30 m  
Alu weiss lackiert  
25 x 3 mm  
180 g/m

### Zuschnitt auf Mass:

<b>s690</b>	<b>/050</b>	kleiner als	50 cm	1 x	1 Stk
	<b>/060</b>	kleiner als	60 cm		
	<b>/075</b>	kleiner als	75 cm		
	<b>/100</b>	kleiner als	100 cm		
	<b>/150</b>	kleiner als	150 cm		
	<b>/200</b>	kleiner als	200 cm		
	<b>/300</b>	kleiner als	300 cm		

**691 /300 cm** **longueur originale** Box à 30 m  
Alu laqué blanc  
30 x 4 mm  
300 g/m

### coupé sur mesure:

<b>s691</b>	<b>/050</b>	jusqu'à	50 cm	1 x	1 pcs
	<b>/060</b>	jusqu'à	60 cm		
	<b>/075</b>	jusqu'à	75 cm		
	<b>/100</b>	jusqu'à	100 cm		
	<b>/150</b>	jusqu'à	150 cm		
	<b>/200</b>	jusqu'à	200 cm		
	<b>/300</b>	jusqu'à	300 cm		



**691 /300 cm** **Originallängen** Bund à 30 m  
Alu weiss lackiert  
30 x 4 mm  
300 g/m

### Zuschnitt auf Mass:

<b>s691</b>	<b>/050</b>	kleiner als	50 cm	1 x	1 Stk
	<b>/060</b>	kleiner als	60 cm		
	<b>/075</b>	kleiner als	75 cm		
	<b>/100</b>	kleiner als	100 cm		
	<b>/150</b>	kleiner als	150 cm		
	<b>/200</b>	kleiner als	200 cm		
	<b>/300</b>	kleiner als	300 cm		

## Système de parois japonaises

profil de chariot HF1  
pour ourlet  
**931 /300 cm** longueur originale Box à 30 m  
Alu anodisé naturel  
17 x 2 mm

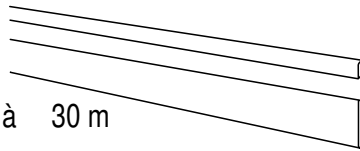

## Flächenvorhangsystem Hinno

Aufhängerstab HF1  
für Hohlraum mit Fixierstich  
**931 /300 cm** Originallängen Bund à 30 m  
Alu eloxiert natur  
17 x 2 mm

**931**

### coupé sur mesure:

1 x profil de chariot HF1 art. 931  
2 x crochets HF5 art. 935  
sans glisseurs, non assemblées  
**s931 /050** jusqu'à 50 cm 1 x 1 pcs  
**/060** jusqu'à 60 cm  
**/075** jusqu'à 75 cm  
**/100** jusqu'à \*100 cm  
**/150** jusqu'à \*150 cm  
\* Ne recommander pas plus longue que environ 80 cm

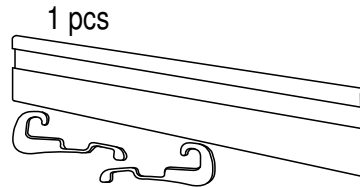

### Zuschnitt auf Mass:

1 x Zuschnitt HF1 Art. 931  
2 x Steckhaken HF5 Art. 935  
ohne Gleiter, unmontiert  
**s931 /050** kleiner als 50 cm 1 x 1 Stk  
**/060** kleiner als 60 cm  
**/075** kleiner als 75 cm  
**/100** kleiner als \*100 cm  
**/150** kleiner als \*150 cm  
\* Über ca. 80 cm nur bedingt empfehlenswert

### dans sachet libre-service

1 x profil de chariot HF1 art. 931  
2 x crochets HF5 art. 935  
1 x mode d'emploi  
sans glisseurs, non assemblées  
**931/050/sb1** coupé sur 50 cm 10 x 1  
**/060/sb1** coupé sur 60 cm  
**/070/sb1** coupé sur 70 cm  
**/080/sb1** coupé sur 80 cm

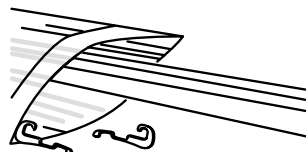

### Im Selbstbedienungs-Beutel

1 x Zuschnitt HF1 Art. 931  
2 x Steckhaken HF5 Art. 935  
1 x Anleitung  
ohne Gleiter, unmontiert  
**931/050/sb1** Fixmass 50 cm 10 x 1  
**/060/sb1** Fixmass 60 cm  
**/070/sb1** Fixmass 70 cm  
**/080/sb1** Fixmass 80 cm

**935** crochet p.chariot HF5 sac. à 20  
en acier inox sac. à 100  
sac. à 1000



**935** Steckhaken HF5 Btl. à 20  
Stahl inox Btl. à 100  
Btl. à 1000

**937** crochet p. chaîne HF7 sac. à 20  
en plastic, blanc sac. à 100  
sac. à 1000



**937** Mitnehmerhaken HF7 Btl. à 20  
Kunststoff weiss Btl. à 100  
Btl. à 1000

**938** gland / raccord HF10 sac. à 20  
en plastic, blanc sac. à 100  
sac. à 1000

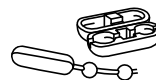

**938** Endquaste und Btl. à 20  
Verbinder HF10 Btl. à 100  
Btl. à 1000

**939** chaîne à boules HF91 x 1 m  
en plastic, blanche 1 x 50 m  
1 x 250 m

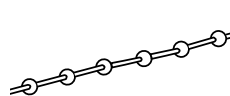

**939** Kugelkette HF9 1 x 1 m  
Kunststoff, weiss 1 x 50 m  
1 x 250 m

Commandez les glisseurs 'Clic assorti séparément s.v.p.

Mode d'emploi voir au registre 10 s.v.p.

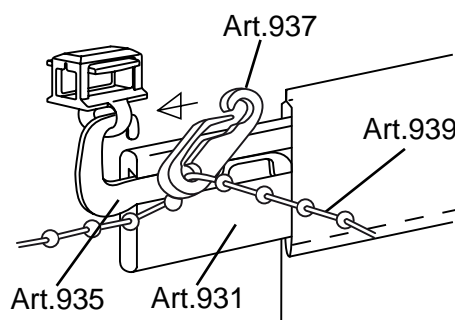

Passende Clic-Gleiter bitte separat bestellen.

Arbeitsanleitung siehe Register 10

Les caractéristiques et ces indications n'ont qu'une valeur indicative et pourront être modifiées en tout temps sans préavis. Sous réserve des variations usuelles dans les coloris.

Die Eigenschaften und Angaben können ohne vorherige Benachrichtigung geändert werden. Branchenübliche Farbabweichungen vorbehalten.

## Système de parois japonaises

profil de chariot HF2  
pour fermeture accrochant

932 /300 cm longueur originale Box à 30 m  
Alu anodisé naturel  
25 x 4 mm

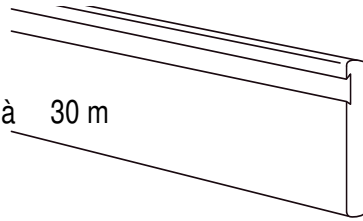

## Flächenvorhangsystem Hinno

Aufhängerstab HF2  
für Haftverschluss

932 /300 cm Originallängen Bund à 30 m  
Alu eloxiert natur  
25 x 4 mm

### coupé sur mesure:

1 x profil de chariot HF2 art. 932  
2 x crochets HF5 art. 935  
sans glisseurs, non assemblées

s932 /050 jusqu'à 50 cm 1 x 1 pcs  
/060 jusqu'à 60 cm  
/075 jusqu'à 75 cm  
/100 jusqu'à 100 cm  
/150 jusqu'à \*150 cm  
\* Ne recommander pas plus longue que environ 100 cm

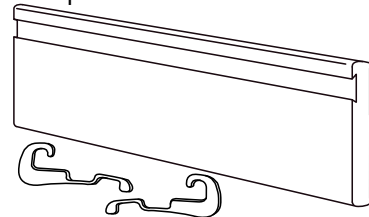

### Zuschnitt auf Mass:

1 x Zuschnitt HF2 Art. 932  
2 x Steckhaken HF5 Art. 935  
ohne Gleiter, unmontiert

s932 /050 kleiner als 50 cm 1 x 1 Stk  
/060 kleiner als 60 cm  
/075 kleiner als 75 cm  
/100 kleiner als 100 cm  
/150 kleiner als \*150 cm  
\* Über ca. 100 cm nur bedingt empfehlenswert

### dans sachet libre-service

1 x profil de chariot HF2 art. 932  
2 x crochets HF5 art. 935  
1 x mode d'emploi  
sans glisseurs, non assemblées

932/050/sb1 coupé sur 50 cm 10 x 1  
/060/sb1 coupé sur 60 cm  
/070/sb1 coupé sur 70 cm  
/080/sb1 coupé sur 80 cm

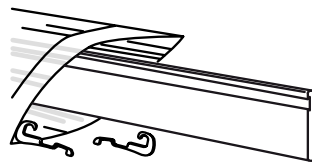

### Im Selbstbedienungs-Beutel

1 x Zuschnitt HF2 Art. 932  
2 x Steckhaken HF5 Art. 935  
1 x Anleitung  
ohne Gleiter, unmontiert

932/050/sb1 Fixmass 50 cm 10 x 1  
/060/sb1 Fixmass 60 cm  
/070/sb1 Fixmass 70 cm  
/080/sb1 Fixmass 80 cm

935 crochet p.chariot HF5 sac. à 20  
en acier inox sac. à 100  
sac. à 1000



935 Steckhaken HF5 Btl. à 20  
Stahl inox Btl. à 100  
Btl. à 1000

937 crochet p. chaîne HF7 sac. à 20  
en plastic, blanc sac. à 100  
sac. à 1000



937 Mitnehmerhaken HF7 Btl. à 20  
Kunststoff, weiss Btl. à 100  
Btl. à 1000

938 gland / raccord HF10 sac. à 20  
en plastic, blanc sac. à 100  
sac. à 1000

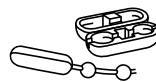

938 Endquaste und Btl. à 20  
Verbinder HF10 Btl. à 100  
Btl. à 1000

939 chaîne à boules HF91 x 1 m  
en plastic, blanche 1 x 50 m  
1 x 250 m

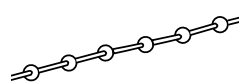

939 Kugelkette HF9 1 x 1 m  
Kunststoff, weiss 1 x 50 m  
1 x 250 m

Commandez les glisseurs 'Clic assorti séparément s.v.p.

Sans part boucles de la fermeture.

Mode d'emploi voir au registre 10 s.v.p.

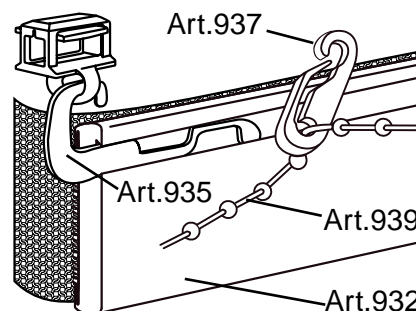

Passende Clic-Gleiter bitte separat bestellen.

Ohne Flausch-Teil des Hafterschlusses

Arbeitsanleitung siehe Register 10

Les caractéristiques et ces indications n'ont qu'une valeur indicative et pourront être modifiées en tout temps sans préavis. Sous réserve des variations usuelles dans les coloris.

Eigenschaften und Angaben können ohne vorherige Benachrichtigung geändert werden. Branchenübliche Farbabweichungen vorbehalten.



## Barre de bas 933 assorti à 931 + 932

**933 /300 cm** longueur originale Box à 30 m  
Alu anodisé naturel  
17 x 4 mm  
170 g/m

### coupé sur mesure:

<b>s933</b>	<b>/050</b>	jusqu'à	50 cm	1 x	1 pcs
	<b>/060</b>	jusqu'à	60 cm		
	<b>/075</b>	jusqu'à	75 cm		
	<b>/100</b>	jusqu'à	100 cm		
	<b>/150</b>	jusqu'à	150 cm		
	<b>/200</b>	jusqu'à	200 cm		
	<b>/300</b>	jusqu'à	300 cm		

### dans sachet libre-service

<b>933/049/sb1</b>	coupé sur	49 cm	10 x 1	
<b>/050/sb1</b>	coupé sur	50 cm		
<b>/059/sb1</b>	coupé sur	59 cm		
<b>/060/sb1</b>	coupé sur	60 cm		
<b>/069/sb1</b>	coupé sur	69 cm		
<b>/070/sb1</b>	coupé sur	70 cm		
<b>/079/sb1</b>	coupé sur	79 cm		
<b>/080/sb1</b>	coupé sur	80 cm		

## Saumstab 933 zu 931 + 932

**933 /300 cm** Originallängen Bund à 30 m  
Alu eloxiert natur  
17 x 4 mm  
170 g/m

### Zuschnitt auf Mass:

<b>s933</b>	<b>/050</b>	kleiner als	50 cm	1 x	1 Stk
	<b>/060</b>	kleiner als	60 cm		
	<b>/075</b>	kleiner als	75 cm		
	<b>/100</b>	kleiner als	100 cm		
	<b>/150</b>	kleiner als	150 cm		
	<b>/200</b>	kleiner als	200 cm		
	<b>/300</b>	kleiner als	300 cm		

### Im Selbstbedienungs-Beutel

<b>933/049/sb1</b>	Fixmass	49 cm	10 x 1	
<b>/050/sb1</b>	Fixmass	50 cm		
<b>/059/sb1</b>	Fixmass	59 cm		
<b>/060/sb1</b>	Fixmass	60 cm		
<b>/069/sb1</b>	Fixmass	69 cm		
<b>/070/sb1</b>	Fixmass	70 cm		
<b>/079/sb1</b>	Fixmass	79 cm		
<b>/080/sb1</b>	Fixmass	80 cm		



## Système de parois japonaises

**940 /600 cm** profil de chariot  
**longueur original** Box à 60 m  
 en matière synthétique beige clair  
 26 x 10/2 mm  
 sans forages



**942** glisseur en 3 parts sac. à 10 pcs  
 1 + 2 pour rail Maxi (VS57)  
 2 + 3 pour rails special

**945** embouts sac. à 10 pair

**946** equerre 35 mm 1 x 1 pcs  
 pour chariot

**947** raccord 1 x 1 pcs

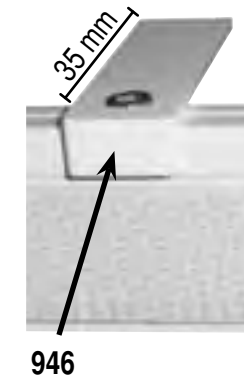
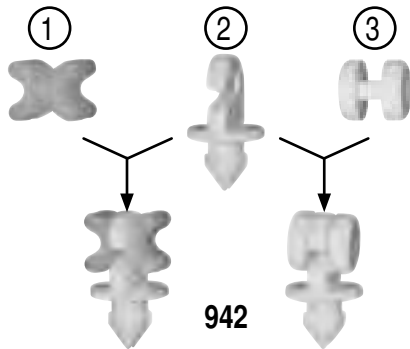

**940 /600 cm** Paneelwagenprofil  
**Originallängen** Bund à 60 m  
 Kunststoff, hellbeige  
 26 x 10/2 mm  
 ungebohrt

**942** Gleiter 3-Teilig Box à 10 Stk  
 1 + 2 für Maxi-Profil (VS57)  
 2 + 3 für Spezialschienen

**945** Enddeckel L+R Box à 10 Paar

**946** Mitnehmerwinkel 1 x 1 Stk  
 35 mm

**947** Verbinder 1 x 1 Stk



Flache Montage in zwei oder mehr Maxi-Schienen (VS57)



Überlappende Montage in zwei Maxi-Schienen (VS57). Platzsparende Lösung mit moderner Optik.  
 Nur ohne Mitnehmer Art. 946

## Système de parois japonaises 940

### coupé sur mesure:

1 x profil de chariot art. 940  
avec 2 forages (jusqu' à 100 cm)  
2 x glisseur Maxi art. 942 en 3 parts  
1 pair embouts art. 945  
non assemblées

<b>s940</b>	<b>/050</b>	jusqu'à	50 cm	1 x	1 pcs
	<b>/060</b>	jusqu'à	60 cm		
	<b>/075</b>	jusqu'à	75 cm		
	<b>/100</b>	jusqu'à	*100 cm		
	<b>/150</b>	jusqu'à	*150 cm		
	<b>/200</b>	jusqu'à	*200 cm		
	*	Ne recommander pas plus longue que environ 100 cm			

### dans sachet libre-service:

1 x profil de chariot 940  
avec 2 forages  
2 x glisseur Maxi 942 en 3 parts  
1 pair embouts art. 945  
non assemblées

<b>941/050/sb1</b>	coupé sur	50 cm	10 x 1	
<b>/060/sb1</b>	coupé sur	60 cm		
<b>/070/sb1</b>	coupé sur	70 cm		
<b>/080/sb1</b>	coupé sur	80 cm		

### dans sachet libre-service:

1 x profil de chariot 940  
avec 2 forages  
2 x glisseur Maxi 942 en 3 parts  
1 pair embouts art. 945  
1 barre de bas alu blanche art. 690  
(longueur moins 1 cm que chariot)  
non assemblées

<b>943/050/sb1</b>	coupé sur	50 cm	10 x 1	
<b>/060/sb1</b>	coupé sur	60 cm		
<b>/070/sb1</b>	coupé sur	70 cm		
<b>/080/sb1</b>	coupé sur	80 cm		

## Flächenvorhangsystem 940

### Zuschnitt auf Mass:

1 x Zuschnitt Paneelwagen Art. 940  
2 x gebohrt (nur bis 100 cm)  
2 x Maxi-Gleiter 3-teilig Art. 942  
1 Paar Enddeckel Art. 945  
unmontiert

<b>s940</b>	<b>/050</b>	kleiner als	50 cm	1 x	1 Stk
	<b>/060</b>	kleiner als	60 cm		
	<b>/075</b>	kleiner als	75 cm		
	<b>/100</b>	kleiner als	*100 cm		
	<b>/150</b>	kleiner als	*150 cm		
	<b>/200</b>	kleiner als	*200 cm		
	*	Über ca 100 cm nur bedingt empfehlenswert			

### Im Selbstbedienungs-Beutel:

1 x Zuschnitt Paneelwagen Art. 940  
2 x gebohrt  
2 x Maxi-Gleiter 3-teilig Art. 942  
1 Paar Enddeckel Art. 945  
unmontiert

<b>941/050/sb1</b>	Fixmass	50 cm	10 x 1	
<b>/060/sb1</b>	Fixmass	60 cm		
<b>/070/sb1</b>	Fixmass	70 cm		
<b>/080/sb1</b>	Fixmass	80 cm		

### Im Selbstbedienungs-Beutel:

1 x Zuschnitt Paneelwagen Art. 940  
2 x gebohrt  
2 x Maxi-Gleiter 3-teilig Art. 942  
1 Paar Enddeckel Art. 945  
1 Saumstab Alu weiss Art. 690  
(1 cm kürzer als Paneelwagen)  
unmontiert

<b>943/050/sb1</b>	Fixmass	50 cm	10 x 1	
<b>/060/sb1</b>	Fixmass	60 cm		
<b>/070/sb1</b>	Fixmass	70 cm		
<b>/080/sb1</b>	Fixmass	80 cm		

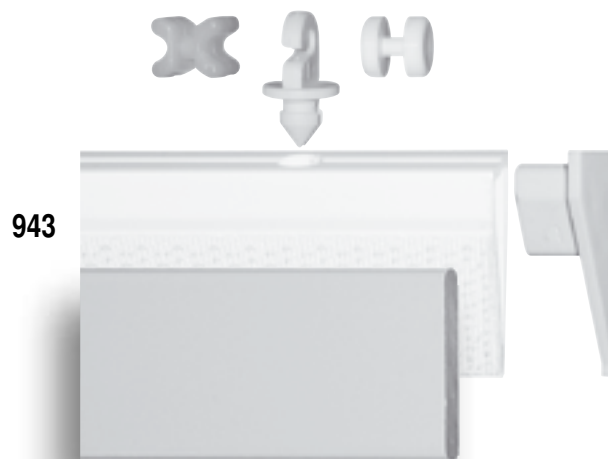
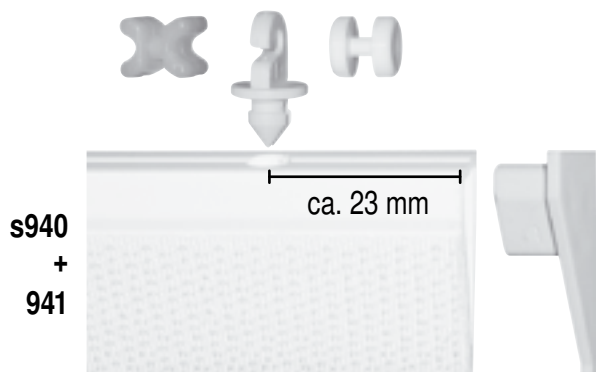

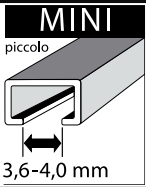

## Pièces détachées pour Stabil Mini 102

Description:

Profil en aluminium 23 x 9 mm, longueur 6 m

Rainure : Mini

Couleurs : 000 Alu anodisé naturel  
010 laqué blanc

Utilisation : Pour rideaux légers ou  
de poids moyen

Commande : Manuelle

Montage : Rail prévu aussi bien pour montage  
mural qu'au plafond.  
Écartement entre supports  $\pm 80$  cm  
en fonction du poids du tissu

Courbage : Le rail peut être courbé dans le sens  
horizontal avec un rayon de 10 cm

**102/000/600** longueurs originale  
Alu anodisé naturel Box à 60 m  
**/010/600** laqué blanc

**1121** /000 capuchon gris 1 x 1  
/010 capuchon blanc Box à 100

**2021** /000 support plafond gris 1 x 1  
/010 support plafond blanc Box à 100

**2031** /010 clips mural 1 x 1  
en plastique blanc Box à 100

**3026** /000 support universel 3 cm  
mural + plafond gris 1 x 1  
/010 mural + plafond blanc Box à 70

**3031** /010 support mural blanc 1 x 1  
Box à 10

**4021** raccord 1 x 1  
en acier zingué Box à 10

**4031** /010 joint d'angle blanc 1 x 1  
Box à 10

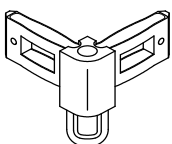
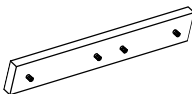
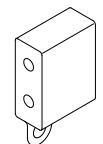
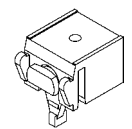
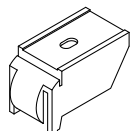
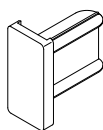
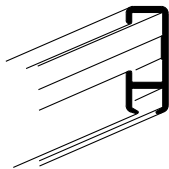
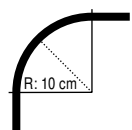
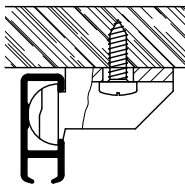
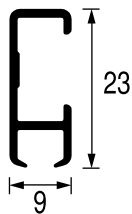

## Einzelteile Stabil Vorhangprofil Mini 102

Beschreibung:

Profil aus Aluminium 23 x 9 mm, Länge 6 m

Innenlauf : Mini

Farben : 000 Alu farblos eloxiert  
010 weiss lackiert

Einsatz : Für leichte bis mittelschwere Stoffe

Bedienung : Manuell

Montage : Vielfältige Möglichkeiten für Wand-  
und Deckenmontage.  
Dem Stoffgewicht entsprechend  
Träger im Abstand von  $\pm 80$  cm

Biegen : Das Profil kann horizontal im Radius  
von 10 cm gebogen werden.

**102/000/600** Originallängen  
Alu eloxiert natur Bund à 60 m  
**/010/600** weiss lackiert

**1121** /000 Enddeckel grau 1 x 1  
/010 Enddeckel weiss Box à 100

**2021** /000 Deckenträger grau 1 x 1  
/010 Deckenträger weiss Box à 100

**2031** /010 Wandclip 1 x 1  
Kunststoff weiss Box à 100

**3026** /000 Universal-Träger 3 cm für  
Wand/Decke grau 1 x 1  
/010 Wand/Decke weiss Box à 70

**3031** /010 Wandlager weiss 1 x 1  
Box à 10

**4021** Verbinder zu 102 1 x 1  
Stahl verzinkt Box à 10

**4031** /010 Eckverbinder weiss 1 x 1  
Box à 10

**Support-équerre en metal**

3051	/000	équerre x = 50 mm grise	1 pcs
	/010	équerre x = 50 mm blanche	
3061	/000	équerre x = 75 mm grise	1 pcs
	/010	équerre x = 75 mm blanche	
3071	/000	équerre x = 100 mm grise	1 pcs
	/010	équerre x = 100 mm blanche	
3081	/000	équerre x = 150 mm grise	1 pcs
	/010	équerre x = 150 mm blanche	
4442	/000	couverture assortie, grise	1 pcs
	/010	couverture assortie, blanche	

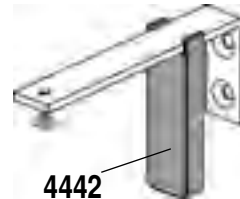
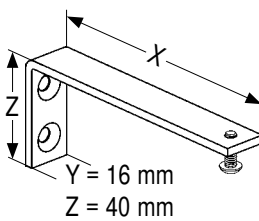

**Tragewinkel aus Metall**

3051	/000	Winkel x = 50 mm grau	1 Stk
	/010	Winkel x = 50 mm weiss	
3061	/000	Winkel x = 75 mm grau	1 Stk
	/010	Winkel x = 75 mm weiss	
3071	/000	Winkel x = 100 mm grau	1 Stk
	/010	Winkel x = 100 mm weiss	
3081	/000	Winkel x = 150 mm grau	1 Stk
	/010	Winkel x = 150 mm weiss	
4442	/000	Abdeckung f. Winkel grau	1 Stk
	/010	Abdeckung f. Winkel weiss	

**Options de montage / Montagemöglichkeiten**

	2031/010	2021/...	3026/...
<b>Deckenmontage</b> <b>Montage au plafond</b>			
<b>Wandmontage</b> <b>Montage à la paroi</b>			
		2021 + 3051 A = 62 mm 2021 + 3061 A = 85 mm 2021 + 3071 A = 110 mm 2021 + 3081 A = 160 mm	3026 + 3051 A = 62 mm 3026 + 3061 A = 85 mm 3026 + 3071 A = 110 mm 3026 + 3081 A = 160 mm

Les caractéristiques et ces indications n'ont qu'une valeur indicative et pourront être modifiées en tout temps sans préavis. Sous réserve des variations usuelles dans les coloris.

Die Eigenschaften und Angaben können ohne vorherige Benachrichtigung geändert werden. Branchenübliche Farbabweichungen vorbehalten.

## Garniture de profil Stabil Mini 102

Description:

Profil en aluminium 23 x 9 mm, longueur 6 m

Rainure : Mini

Utilisation : Pour rideaux légers ou de poids moyen

Commande : Manuelle

Montage : Rail prévu aussi bien pour montage mural qu'au plafond.

Garniture : 1 x profil art. 102  
2 x arrêts art. 13905  
2 x capuchon art. 1121  
sans glisseurs  
supports selon exécution

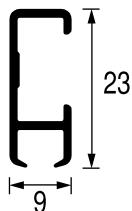

## Garnitur Stabil Vorhangprofil Mini 102

Beschreibung:

Profil aus Aluminium 23 x 9 mm, Länge 6 m

Innenlauf : Mini

Einsatz : Für leichte bis mittelschwere Stoffe

Bedienung : Manuell

Montage : Vielfältige Möglichkeiten für Wand- und Deckenmontage.

Garnitur : 1 x Zuschnitt Art. 102  
2 x Feststeller Art. 13905  
2 x Enddeckel Art. 1121  
ohne Gleiter  
Träger gemäss Ausführung

Suivez les flèches. **Décidez au point rouge** et vous trouverez l'exécution juste:

Folgen Sie den Pfeilen und **entscheiden Sie beim roten Punkt** um die richtige Ausführung zu finden:

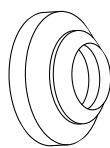
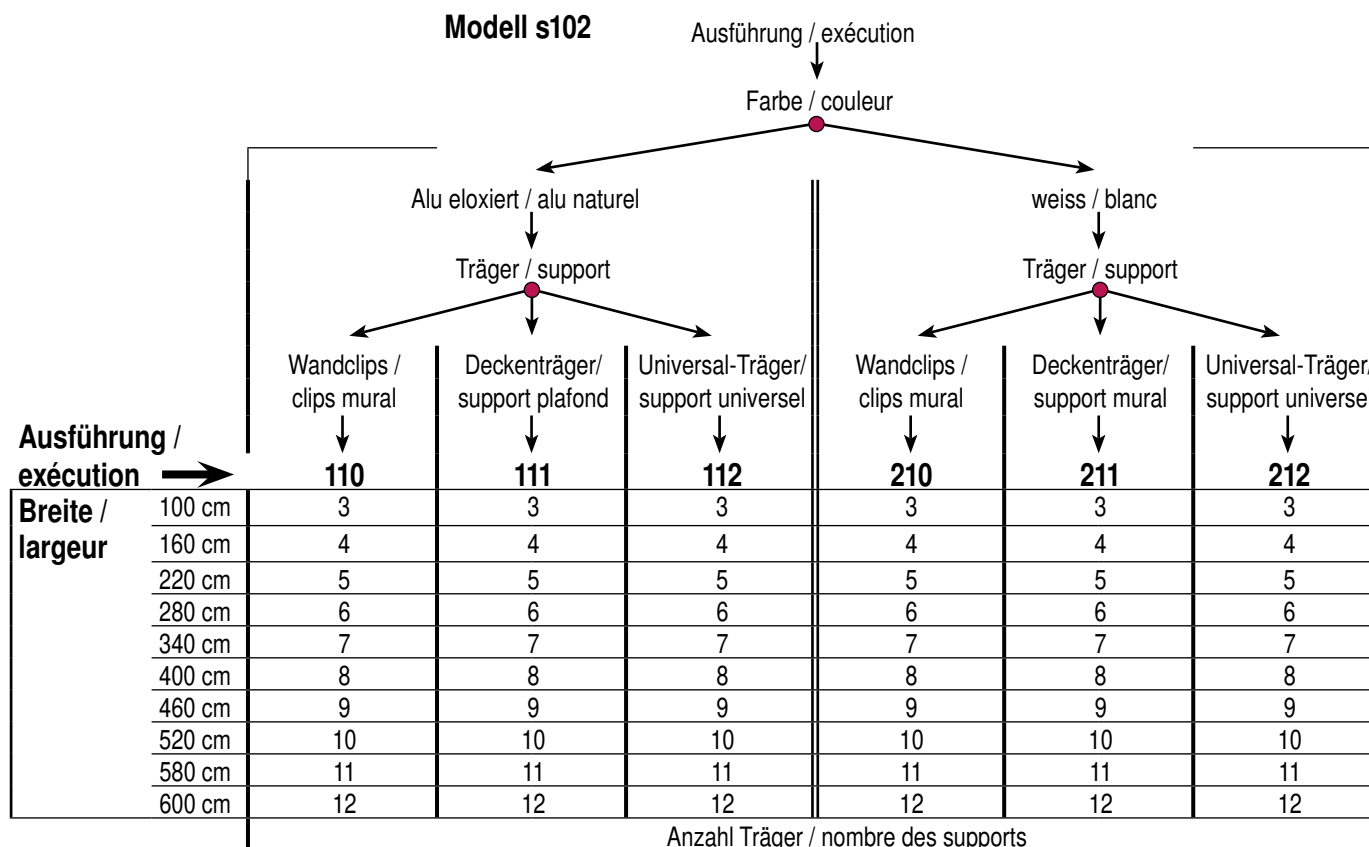

Wandclips / clips mural

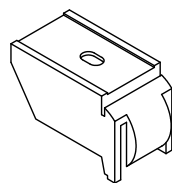

Deckenträger / support plafond

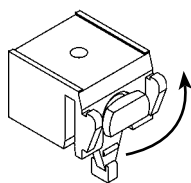

Universal-Träger / support universel

Tragewinkel und Abdeckung bei Bedarf bitte separat bestellen

Commandez les support-équerre et les couvertures séparément si besoin.

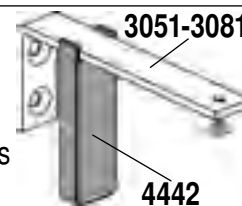



## Pièces détachées pour Fixrapide Mini 103

### Description:

Profil en aluminium 16.5 x 14 mm, longueur 6 m

Rainure : Mini

Couleurs : 000 Alu anodisé naturel  
010 laqué blanc

Utilisation : Pour rideaux légers ou de poids moyen

Commande : Manuelle

Montage : Sur tout type de plafond à l'aide des brides, écartement entre brides  $\pm 30$  cm

Courbage : Le rail peut être courbé dans le sens horizontal avec un rayon de 10 cm

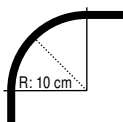
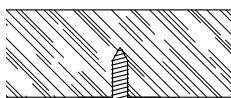
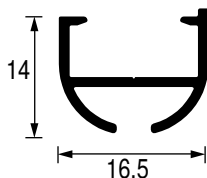

**103/000/600** longueurs originale  
Alu anodisé naturel Box à 60 m  
**/010/600** laqué blanc

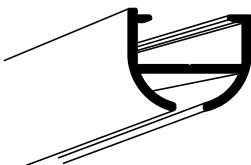

## Einzelteile Spannfixprofil Mini 103

### Beschreibung:

Profil aus Aluminium 16.5 x 14 mm, Länge 6 m

Innenlauf : Mini

Farben : 000 Alu farblos eloxiert  
010 weiss lackiert

Einsatz : Für leichte bis mittelschwere Stoffe

Bedienung : Manuell

Montage : Für Decken aller Art mit Spannriegel im Abstand von  $\pm 30$  cm

Biegen : Das Profil kann horizontal im Radius von 10 cm gebogen werden.

**1131 /000** capuchon gris 1 x 1  
**/010** capuchon blanc Box à 100

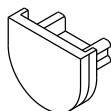

**1131 /000** Enddeckel grau 1 x 1  
**/010** Enddeckel weiss Box à 100

**2041** bride avec rondelle en acier zingué 1 x 1  
Box à 100

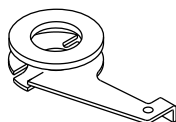

**2041** Spannriegel mit U-Scheibe, verzinkt 1 x 1  
Box à 100

**4051** raccord en acier zingué 1 x 1  
Box à 10



**4051** Verbinder Stahl verzinkt 1 x 1  
Box à 10



## Garniture de Fixrapide Mini 103

## coupé sur mesure:

1 x profil art. 103  
 2 x arrêts art. 13905  
 2 x capuchon art. 1131  
 sans glisseurs  
 brides art. 2041

## col. alu naturel

<b>s103/000/050</b>	jusqu'à	100 cm	3	1 pcs
<b>/140</b>	jusqu'à	140 cm	4	
<b>/200</b>	jusqu'à	200 cm	5	
<b>/240</b>	jusqu'à	240 cm	6	
<b>/300</b>	jusqu'à	300 cm	7	
<b>/340</b>	jusqu'à	340 cm	8	
<b>/400</b>	jusqu'à	400 cm	9	
<b>/440</b>	jusqu'à	440 cm	10	
<b>/500</b>	jusqu'à	500 cm	11	
<b>/540</b>	jusqu'à	540 cm	12	
<b>/600</b>	jusqu'à	600 cm	13	

## col. blanche

<b>s103/010/050</b>	jusqu'à	100 cm	3	1 pcs
<b>/140</b>	jusqu'à	140 cm	4	
<b>/200</b>	jusqu'à	200 cm	5	
<b>/240</b>	jusqu'à	240 cm	6	
<b>/300</b>	jusqu'à	300 cm	7	
<b>/340</b>	jusqu'à	340 cm	8	
<b>/400</b>	jusqu'à	400 cm	9	
<b>/440</b>	jusqu'à	440 cm	10	
<b>/500</b>	jusqu'à	500 cm	11	
<b>/540</b>	jusqu'à	540 cm	12	
<b>/600</b>	jusqu'à	600 cm	13	

## Garnitur Spannfix Mini 103

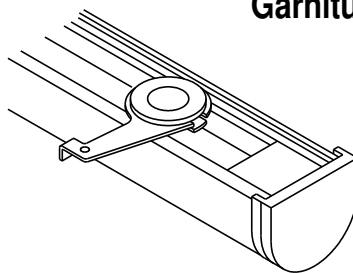

## Zuschnitt auf Mass:

1 x Zuschnitt Art. 103  
 2 x Feststeller Art. 13905  
 2 x Enddeckel Art. 1131  
 ohne Gleiter  
 Spannriegel Art. 2041

## Farbe alu

<b>s103/000/100</b>	kleiner als	100 cm	3	1 Stk
<b>/140</b>	kleiner als	140 cm	4	
<b>/200</b>	kleiner als	200 cm	5	
<b>/240</b>	kleiner als	240 cm	6	
<b>/300</b>	kleiner als	300 cm	7	
<b>/340</b>	kleiner als	300 cm	8	
<b>/400</b>	kleiner als	400 cm	9	
<b>/440</b>	kleiner als	440 cm	10	
<b>/500</b>	kleiner als	500 cm	11	
<b>/540</b>	kleiner als	540 cm	12	
<b>/600</b>	kleiner als	600 cm	13	

## Farbe weiss

<b>s103/010/100</b>	kleiner als	100 cm	3	1 Stk
<b>/140</b>	kleiner als	140 cm	4	
<b>/200</b>	kleiner als	200 cm	5	
<b>/240</b>	kleiner als	240 cm	6	
<b>/300</b>	kleiner als	300 cm	7	
<b>/340</b>	kleiner als	300 cm	8	
<b>/400</b>	kleiner als	400 cm	9	
<b>/440</b>	kleiner als	440 cm	10	
<b>/500</b>	kleiner als	500 cm	11	
<b>/540</b>	kleiner als	540 cm	12	
<b>/600</b>	kleiner als	600 cm	13	

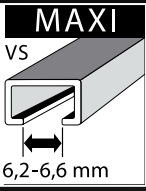

## Pièces détachées pour Fixrapide Maxi 207

Description:

Profil en aluminium 16.6 x 12.6 mm, longueur 6 m

Rainure : Maxi

Couleurs : 000 Alu anodisé naturel  
010 laqué blanc

Utilisation : Pour rideaux légers ou de poids moyen

Commande : Manuelle

Montage : Sur tout type de plafond à l'aide des brides, écartement entre brides  $\pm 30$  cm

Courbage : Le rail peut être courbé dans le sens horizontal avec un rayon de 10 cm

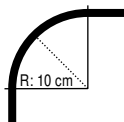

**207/000/600** longueurs originale  
Alu anodisé naturel Box à 60 m  
**/010/600** laqué blanc

**1212** /000 capuchon gris 1 x 1  
/010 capuchon blanc Box à 100

**2041** bride avec rondelle 1 x 1  
en acier zingué Box à 100

**4042** raccord 1 x 1  
en acier zingué Box à 10

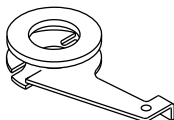
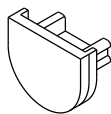

## Einzelteile Spannfix Maxi 207

Beschreibung:

Profil aus Aluminium 16.6 x 12.6 mm, Länge 6 m

Innenlauf : Maxi

Farben : 000 Alu farblos eloxiert  
010 weiss lackiert

Einsatz : Für leichte bis mittelschwere Stoffe

Bedienung : Manuell

Montage : Für Decken aller Art mit Spannriegel im Abstand von  $\pm 30$  cm

Biegen : Das Profil kann horizontal im Radius von 10 cm gebogen werden.

**207/000/600** Originallängen  
Alu eloxiert natur Bund à 60 m  
**/010/600** weiss lackiert

**1212** /000 Enddeckel grau 1 x 1  
/010 Enddeckel weiss Box à 100

**2041** Spannriegel mit 1 x 1  
U-Scheibe, verzinkt Box à 100

**4042** Verbinder 1 x 1  
Stahl verzinkt Box à 10

## Garniture de Fixrapide Maxi 207

## coupé sur mesure:

1 x profil art. 207  
 2 x arrêts art. 13901  
 2 x capuchon art. 1212  
 sans glisseurs  
 brides art. 2041

## col. alu naturel

<b>s207/000/050</b>	jusqu'à	100 cm	3	1 pcs
<b>/140</b>	jusqu'à	140 cm	4	
<b>/200</b>	jusqu'à	200 cm	5	
<b>/240</b>	jusqu'à	240 cm	6	
<b>/300</b>	jusqu'à	300 cm	7	
<b>/340</b>	jusqu'à	340 cm	8	
<b>/400</b>	jusqu'à	400 cm	9	
<b>/440</b>	jusqu'à	440 cm	10	
<b>/500</b>	jusqu'à	500 cm	11	
<b>/540</b>	jusqu'à	540 cm	12	
<b>/600</b>	jusqu'à	600 cm	13	

## col. blanche

<b>s207/010/050</b>	jusqu'à	100 cm	3	1 pcs
<b>/140</b>	jusqu'à	140 cm	4	
<b>/200</b>	jusqu'à	200 cm	5	
<b>/240</b>	jusqu'à	240 cm	6	
<b>/300</b>	jusqu'à	300 cm	7	
<b>/340</b>	jusqu'à	340 cm	8	
<b>/400</b>	jusqu'à	400 cm	9	
<b>/440</b>	jusqu'à	440 cm	10	
<b>/500</b>	jusqu'à	500 cm	11	
<b>/540</b>	jusqu'à	540 cm	12	
<b>/600</b>	jusqu'à	600 cm	13	

## Garnitur Spannfix Maxi 207

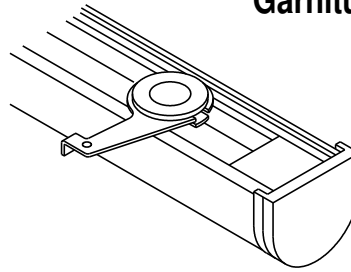

## Zuschnitt auf Mass:

1 x Zuschnitt Art. 207  
 2 x Feststeller Art. 13901  
 2 x Enddeckel Art. 1212  
 ohne Gleiter  
 Spannriegel Art. 2041

## Farbe alu

<b>s207/000/100</b>	kleiner als	100 cm	3	1 Stk
<b>/140</b>	kleiner als	140 cm	4	
<b>/200</b>	kleiner als	200 cm	5	
<b>/240</b>	kleiner als	240 cm	6	
<b>/300</b>	kleiner als	300 cm	7	
<b>/340</b>	kleiner als	300 cm	8	
<b>/400</b>	kleiner als	400 cm	9	
<b>/440</b>	kleiner als	440 cm	10	
<b>/500</b>	kleiner als	500 cm	11	
<b>/540</b>	kleiner als	540 cm	12	
<b>/600</b>	kleiner als	600 cm	13	

## Farbe weiss

<b>s207/010/100</b>	kleiner als	100 cm	3	1 Stk
<b>/140</b>	kleiner als	140 cm	4	
<b>/200</b>	kleiner als	200 cm	5	
<b>/240</b>	kleiner als	240 cm	6	
<b>/300</b>	kleiner als	300 cm	7	
<b>/340</b>	kleiner als	300 cm	8	
<b>/400</b>	kleiner als	400 cm	9	
<b>/440</b>	kleiner als	440 cm	10	
<b>/500</b>	kleiner als	500 cm	11	
<b>/540</b>	kleiner als	540 cm	12	
<b>/600</b>	kleiner als	600 cm	13	

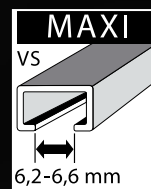

## Profil à rainure Maxi 210

Description:

Profil en aluminium 16.8 x 7.5 mm, longueur 6 m

Rainure : Maxi

Couleurs : 000 Alu anodisé naturel  
010 laqué blanc

Utilisation : Pour rideaux légers ou de poids moyen

Commande : Manuelle

Montage : Profil développé par montage dans le plafond. Perforé tous les 20 cm.

Courbage : Le rail peut être courbé dans le sens horizontal avec un rayon de 10 cm

**210/000/600** longueurs originale  
Alu anodisé naturel Box à 60 m  
**/010/600** laqué blanc

**15060** vis pour rails Box à 200  
Ø 2.4 x 12 mm 20 x 20 

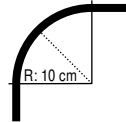

## Nutprofil Maxi 210

Beschreibung:

Profil aus Aluminium 16.8 x 7.5 mm, Länge 6 m

Innenlauf : Maxi

Farben : 000 Alu farblos eloxiert  
010 weiss lackiert

Einsatz : Für leichte bis mittelschwere Stoffe

Bedienung : Manuell

Montage : Zum Einnuten z.B. für Galeriebretter gelocht im Abstand von 20 cm

Biegen : Das Profil kann horizontal im Radius von 10 cm gebogen werden.

**210/000/600** Originallängen  
Alu eloxiert natur Bund à 60 m  
**/010/600** weiss lackiert

**15060** Center-Schrauben Box à 200  
Ø 2.4 x 12 mm 20 x 20 

## Profil à rainure Maxi 210 coupé

### coupé sur mesure:

1 x profil art. 210  
sans glisseurs  
sans vises

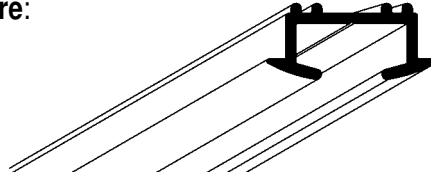

### col. alu naturel

<b>s210/000/050</b>	jusqu'à	100 cm	1 pcs
/140	jusqu'à	140 cm	
/200	jusqu'à	200 cm	
/240	jusqu'à	240 cm	
/300	jusqu'à	300 cm	
/340	jusqu'à	340 cm	
/400	jusqu'à	400 cm	
/440	jusqu'à	440 cm	
/500	jusqu'à	500 cm	
/540	jusqu'à	540 cm	
/600	jusqu'à	600 cm	

### col. blanche

<b>s210/010/050</b>	jusqu'à	100 cm	1 pcs
/140	jusqu'à	140 cm	
/200	jusqu'à	200 cm	
/240	jusqu'à	240 cm	
/300	jusqu'à	300 cm	
/340	jusqu'à	340 cm	
/400	jusqu'à	400 cm	
/440	jusqu'à	440 cm	
/500	jusqu'à	500 cm	
/540	jusqu'à	540 cm	
/600	jusqu'à	600 cm	

## Zuschnitt Nutprofil Maxi 210

### Zuschnitt auf Mass:

1 x Zuschnitt Art. 210  
ohne Gleiter  
ohne Schrauben

### Farbe alu

<b>s210/000/100</b>	kleiner als	100 cm	1 Stk
/140	kleiner als	140 cm	
/200	kleiner als	200 cm	
/240	kleiner als	240 cm	
/300	kleiner als	300 cm	
/340	kleiner als	300 cm	
/400	kleiner als	400 cm	
/440	kleiner als	440 cm	
/500	kleiner als	500 cm	
/540	kleiner als	540 cm	
/600	kleiner als	600 cm	

### Farbe weiss

<b>s210/010/100</b>	kleiner als	100 cm	1 Stk
/140	kleiner als	140 cm	
/200	kleiner als	200 cm	
/240	kleiner als	240 cm	
/300	kleiner als	300 cm	
/340	kleiner als	300 cm	
/400	kleiner als	400 cm	
/440	kleiner als	440 cm	
/500	kleiner als	500 cm	
/540	kleiner als	540 cm	
/600	kleiner als	600 cm	

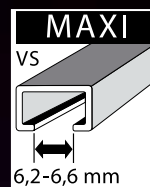



## Pièces détachées pour profil 432

### Description:

Profil en aluminium Ø 16 mm, longueur 6 m

Rainure : Maxi

Couleurs : 43200 laqué blanc  
43201 Alu anodisé naturel satiné  
43202 Alu anodisé laitonn satiné

Utilisation : Pour rideaux légers

Commande : Manuelle

Montage : Un rail prévu aussi bien pour un placement mural qu'au plafond avec système de support 481

Courbage : Non

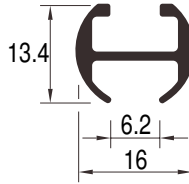

## Einzelteile Schleuderschiene 432

### Beschreibung:

Profil aus Aluminium Ø 16 mm, Länge 6 m

Innenlauf : Maxi

Farben : 43200 weiss lackiert  
43201 Alu farblos eloxiert matt  
43202 Alu messing eloxiert matt

Einsatz : Für leichte Stoffe

Bedienung : Manuell

Montage : Für Decken oder Wandmontage mit Trägersystem 481

Biegen : Nein

longueurs originale  
**43200/600** Alu laqué blanc Box à 60 m  
**43201/600** Alu anodisé naturel satiné  
**43202/600** Alu anodisé laitonn satiné



Originallängen  
**43200/600** Alu weiss lackiert Bund à 60 m  
**43201/600** Alu farblos eloxiert matt  
**43202/600** Alu messing eloxiert matt

**43200/001** embout blanche 1 x 1  
**43201/001** embout alu satiné Box à 20  
**43202/001** embout laitonné satiné



**43200/001** Endstück weiss 1 x 1  
**43201/001** Endstück alu-matt Box à 20  
**43202/001** Endstück messingfarben matt

Garnitures confectionés voir page 6.38

Komplette Garnituren siehe Seite 6.38

## Pièces détachées pour profil 434

### Description:

Profil en aluminium Ø 20 mm, longueur 6 m

Rainure : Maxi

Couleurs : 43400 laqué blanc  
43401 Alu anodisé naturel satiné  
43402 Alu anodisé laitonn satiné

Utilisation : Pour rideaux légers ou de poids moyen

Commande : Manuelle

Montage : Un rail prévu aussi bien pour un placement mural qu'au plafond avec système de support 481

Courbage : Non

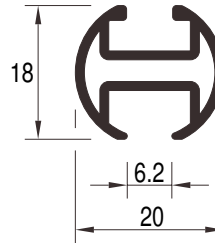

## Einzelteile Schleuderschiene 434

**434**

### Beschreibung:

Profil aus Aluminium Ø 20 mm, Länge 6 m

Innenlauf : Maxi

Farben : 43400 weiss lackiert  
43401 Alu farblos eloxiert matt  
43402 Alu messing eloxiert matt

Einsatz : Für leichte bis mittelschwere Stoffe

Bedienung : Manuell

Montage : Für Decken oder Wandmontage mit Trägersystem 481

Biegen : Nein

longueurs originale  
**43400/600** Alu laqué blanc Box à 60 m  
**43401/600** Alu anodisé naturel satiné  
**43402/600** Alu anodisé laitonn satiné



Originallängen  
**43400/600** Alu weiss lackiert Bund à 60 m  
**43401/600** Alu farblos eloxiert matt  
**43402/600** Alu messing eloxiert matt

**43400/001** embout blanche 1 x 1  
**43401/001** embout alu satiné Box à 20  
**43402/001** embout laitonné satiné



**43400/001** Endstück weiss 1 x 1  
**43401/001** Endstück alu-matt Box à 20  
**43402/001** Endstück messingfarben matt

Garnitures confectionés voir page 6.39

Komplette Garnituren siehe Seite 6.39

## Pièces détachées pour support 481

### Description:

Système de support pour profil 432 et 434.  
Pour nombres des tubes selon choisie et avec distance du mur variable. Joints libre des vises.

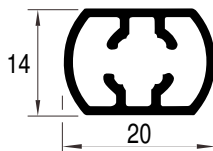

- Couleurs : 48100 laqué blanc  
48101 Alu anodisé naturel satiné  
48102 Alu anodisé laiton satiné
- Utilisation : Pour rideaux légers ou de poids moyen
- Montage : Un support prévu aussi bien pour un placement mural qu'au plafond

## Einzelteile Trägersystem 481

### Beschreibung:

Trägersystem für Schleuderschienen 432 und 434.  
Für eine beliebige Anzahl Läufe in variablem Abstand zur Wand. Schraubenlose Verbinder.

- Farben : 48100 weiss lackiert  
48101 Alu farblos eloxiert matt  
48102 Alu messing eloxiert matt
- Einsatz : Für leichte bis mittelschwere Stoffe
- Montage : Für Decken oder Wandmontage

- longueurs originale
- 48100/300** Alu laqué blanc Box à 15 m
- 48101/300** Alu anodisé naturel satiné
- 48102/300** Alu anodisé laiton satiné

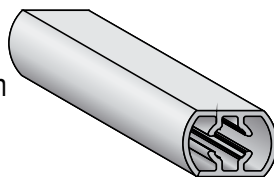

- Originallängen
- 48100/300** Alu weiss lackiert Bund à 15 m
- 48101/300** Alu farblos eloxiert matt
- 48102/300** Alu messing eloxiert matt

- rosage
- 48100/001** blanche 1 x 1
- 48101/001** alu satiné Box à 20
- 48102/001** laitonné satiné

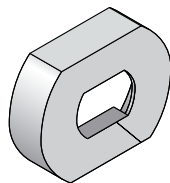

- Rosette
- 48100/001** weiss 1 x 1
- 48101/001** alufarben matt Box à 20
- 48102/001** messingfarben matt

- embout
- 48100/002** blanche 1 x 1
- 48101/002** alu satiné Box à 20
- 48102/002** laitonné satiné

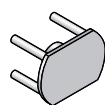

- Endstück
- 48100/002** weiss 1 x 1
- 48101/002** alufarben matt Box à 20
- 48102/002** messingfarben matt

- joint p. support mural
- 48100/003** blanche 1 x 1
- 48101/003** alu satiné Box à 20
- 48102/003** laitonné satiné

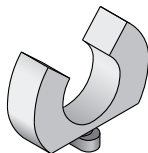

- Verbinder zu Wandträger
- 48100/003** weiss 1 x 1
- 48101/003** alufarben matt Box à 20
- 48102/003** messingfarben matt

- joint p. support plafond
- 48100/004** blanche 1 x 1
- 48101/004** alu satiné Box à 20
- 48102/004** laitonné satiné

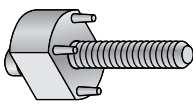

- Verbinder zu Deckenträger
- 48100/004** weiss 1 x 1
- 48101/004** alufarben matt Box à 20
- 48102/004** messingfarben matt

- 48109/001** sockle Ø 30 mm Box à 20
- 48109/002** cheville en laiton Box à 20

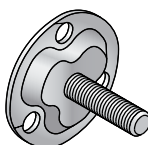

- 48109/001** Sockel Ø 30 mm Box à 20
- 48109/002** Messingdübel Box à 20

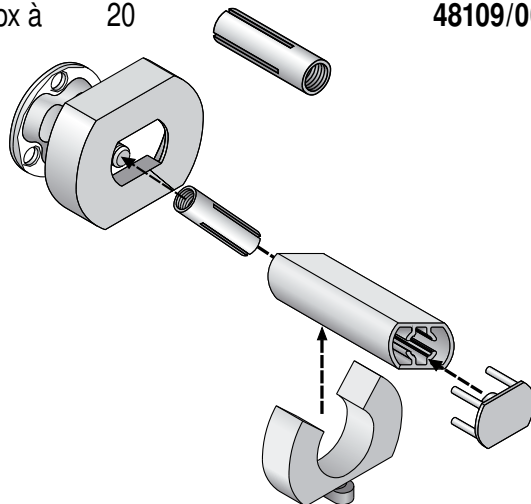

Les caractéristiques et ces indications n'ont qu'une valeur indicative et pourront être modifiées en tout temps sans préavis. Sous réserve des variations usuelles dans les coloris.

Eigenschaften und Angaben können ohne vorherige Benachrichtigung geändert werden. Branchenübliche Farbabweichungen vorbehalten.

## Supports 481 confectionés

Description:

Support mural pour profil 432 et 434.

N'assemblées pas, se composant de:

<b>48109/001</b>	1 x sockle Ø 30 mm
<b>48109/002</b>	1 x cheville en laiton
<b>481xx/001</b>	1 x rosage
<b>481xx/300</b>	1 x profil de support coupé
<b>481xx/003</b>	1 x joint pour support plafond

	col. blanche		
<b>48100/901</b>	10 cm	1 x	1
<b>48100/902</b>	15 cm	1 x	1
<b>48100/903</b>	20 cm	1 x	1

	col. alu satiné		
<b>48101/901</b>	10 cm	1 x	1
<b>48101/902</b>	15 cm	1 x	1
<b>48101/903</b>	20 cm	1 x	1

	col. laitonné satiné		
<b>48102/901</b>	10 cm	1 x	1
<b>48102/902</b>	15 cm	1 x	1
<b>48102/903</b>	20 cm	1 x	1

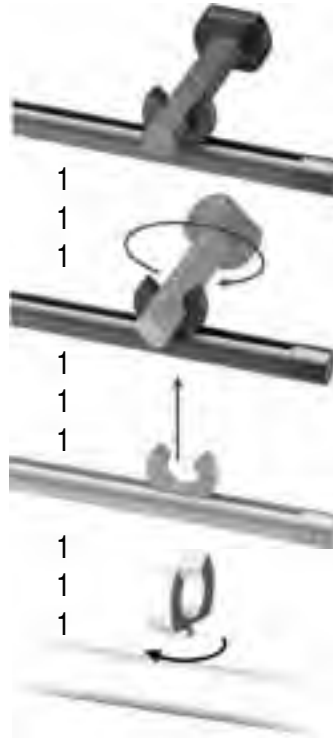

## Trägersystem 481 konfektioniert

**481**

Beschreibung:

Wandträger für Schleuderschienen 432 und 434.

Unmontiert, bestehend aus:

<b>48109/001</b>	1 x Trägersockel
<b>48109/002</b>	1 x Messingdübel
<b>481xx/001</b>	1 x Trägerrosette
<b>481xx/300</b>	1 x Zuschnitt Trägerprofil
<b>481xx/003</b>	1 x Wandträger-Verbinder

	Farbe weiss		
<b>48100/901</b>	10 cm	1 x	1
<b>48100/902</b>	15 cm	1 x	1
<b>48100/903</b>	20 cm	1 x	1

	Farbe alu matt		
<b>48101/901</b>	10 cm	1 x	1
<b>48101/902</b>	15 cm	1 x	1
<b>48101/903</b>	20 cm	1 x	1

	Farbe messing matt		
<b>48102/901</b>	10 cm	1 x	1
<b>48102/902</b>	15 cm	1 x	1
<b>48102/903</b>	20 cm	1 x	1

## Support au plafond sur demand

## Deckenträger auf Anfrage



Les caractéristiques et ces indications n'ont qu'une valeur indicative et pourront être modifiées en tout temps sans préavis. Sous réserve des variations usuelles dans les coloris.

Die Eigenschaften und Angaben können ohne vorherige Benachrichtigung geändert werden. Branchenübliche Farbabweichungen vorbehalten.

## Garniture de profil confectionné s432

### Description:

Profil en aluminium Ø 16 mm confectionné sur mesure. Y compris supports mural de System 481.

Rainure : Maxi

Utilisation : Pour rideaux légers

Commande : Manuelle

Montage : Pour un placement mural

Suivez les flèches. **Décidez au point rouge** et vous trouverez l'exécution juste:

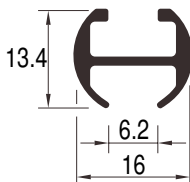

## Garnitur Schleuderschiene s432

### Beschreibung:

Profil aus Aluminium Ø 16 mm konfektioniert auf Mass. Inklusive Wandträger System 481.

Innenlauf : Maxi

Einsatz : Für leichte Stoffe

Bedienung : Manuell

Montage : Für Wandmontage

Folgen Sie den Pfeilen und **entscheiden Sie beim roten Punkt** um die richtige Ausführung zu finden:

Modell s432 → Ausführung / exécution

Ausführung / exécution →	Farbe / couleur																
	weiss / blanc					alu matt / alu satiné					messing matt / laiton satiné						
	Anzahl Läufe/ Nombre des tubes					Anzahl Läufe/ Nombre des tubes					Anzahl Läufe/ Nombre des tubes						
	1		2			1		2			1		2				
Länge der Träger / longueur supports mural					Länge der Träger / longueur supports mural					Länge der Träger / longueur supports mural							
ohne / sans		10 cm	15 cm	15 cm	20 cm	ohne / sans		10 cm	15 cm	15 cm	20 cm	ohne / sans		10 cm	15 cm	15 cm	20 cm
	010	011	012	022	023	110	111	112	122	123	210	211	212	222	223	Anzahl Träger / nombre des supports	
Breite / largeur 100 cm	0	2	2	2	2	0	2	2	2	2	0	2	2	2	2	2	
120 cm	0	2	2	2	2	0	2	2	2	2	0	2	2	2	2	2	
140 cm	0	2	2	2	3	0	2	2	2	3	0	2	2	2	3	3	
160 cm	0	2	2	2	3	0	2	2	2	3	0	2	2	2	3	3	
180 cm	0	2	2	3	3	0	2	2	3	3	0	2	2	3	3	3	
200 cm	0	3	3	3	3	0	3	3	3	3	0	3	3	3	3	3	
220 cm	0	3	3	3	3	0	3	3	3	3	0	3	3	3	3	3	
240 cm	0	3	3	3	3	0	3	3	3	3	0	3	3	3	3	3	
260 cm	0	3	3	3	3	0	3	3	3	3	0	3	3	3	3	3	
280 cm	0	3	3	3	3	0	3	3	3	3	0	3	3	3	3	3	
300 cm	0	3	3	3	3	0	3	3	3	3	0	3	3	3	3	3	
320 cm	0	3	3	3	4	0	3	3	3	4	0	3	3	3	4	4	
340 cm	0	3	3	3	4	0	3	3	3	4	0	3	3	3	4	4	
360 cm	0	3	4	4	4	0	3	4	4	4	0	3	4	4	4	4	
380 cm	0	3	4	4	4	0	3	4	4	4	0	3	4	4	4	4	
400 cm	0	4	4	4	4	0	4	4	4	4	0	4	4	4	4	4	

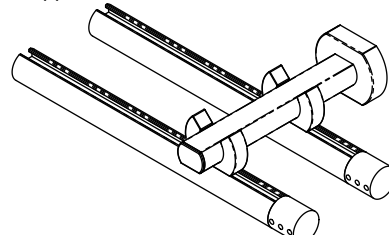
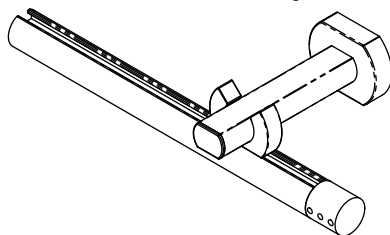
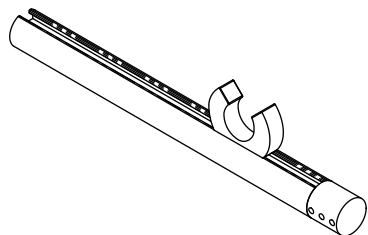

Commandez exécution 010 ou 110 ou 210 pour des tubes supplémentaire.

Zusätzlich Läufe mit Ausführung 010 oder 110 oder 210 bestellen.

Les caractéristiques et ces indications n'ont qu'une valeur indicative et pourront être modifiées en tout temps sans préavis. Sous réserve des variations usuelles dans les coloris.

Eigenschaften und Angaben können ohne vorherige Benachrichtigung geändert werden. Branchenübliche Farbabweichungen vorbehalten.

# Garniture de profil confectionné s434

Description:  
 Profil en aluminium Ø 20 mm confectionné sur mesure. Y compris supports mural de System 481.

- Rainure : Maxi
  - Utilisation : Pour rideaux légers ou de poids moyen
  - Commande : Manuelle
  - Montage : Pour un placement mural
- Suivez les flèches. **Décidez au point rouge** et vous trouverez l'exécution juste:

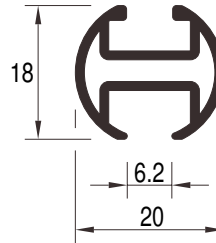

# Garnitur Schleuderschiene s434

Beschreibung:  
 Profil aus Aluminium Ø 20 mm konfektioniert auf Mass. Inklusive Wandträger System 481.

- Innenlauf : Maxi
  - Einsatz : Für leichte bis mittelschwere Stoffe
  - Bedienung : Manuell
  - Montage : Für Wandmontage
- Folgen Sie den Pfeilen und **entscheiden Sie beim roten** Punkt um die richtige Ausführung zu finden:

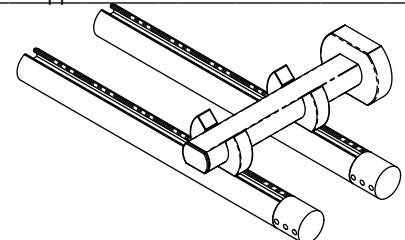
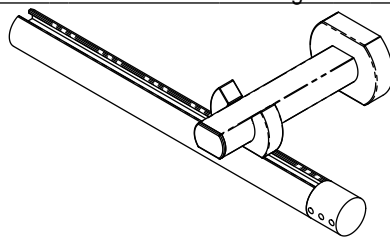
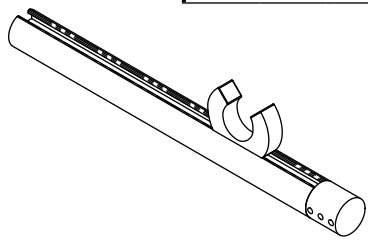
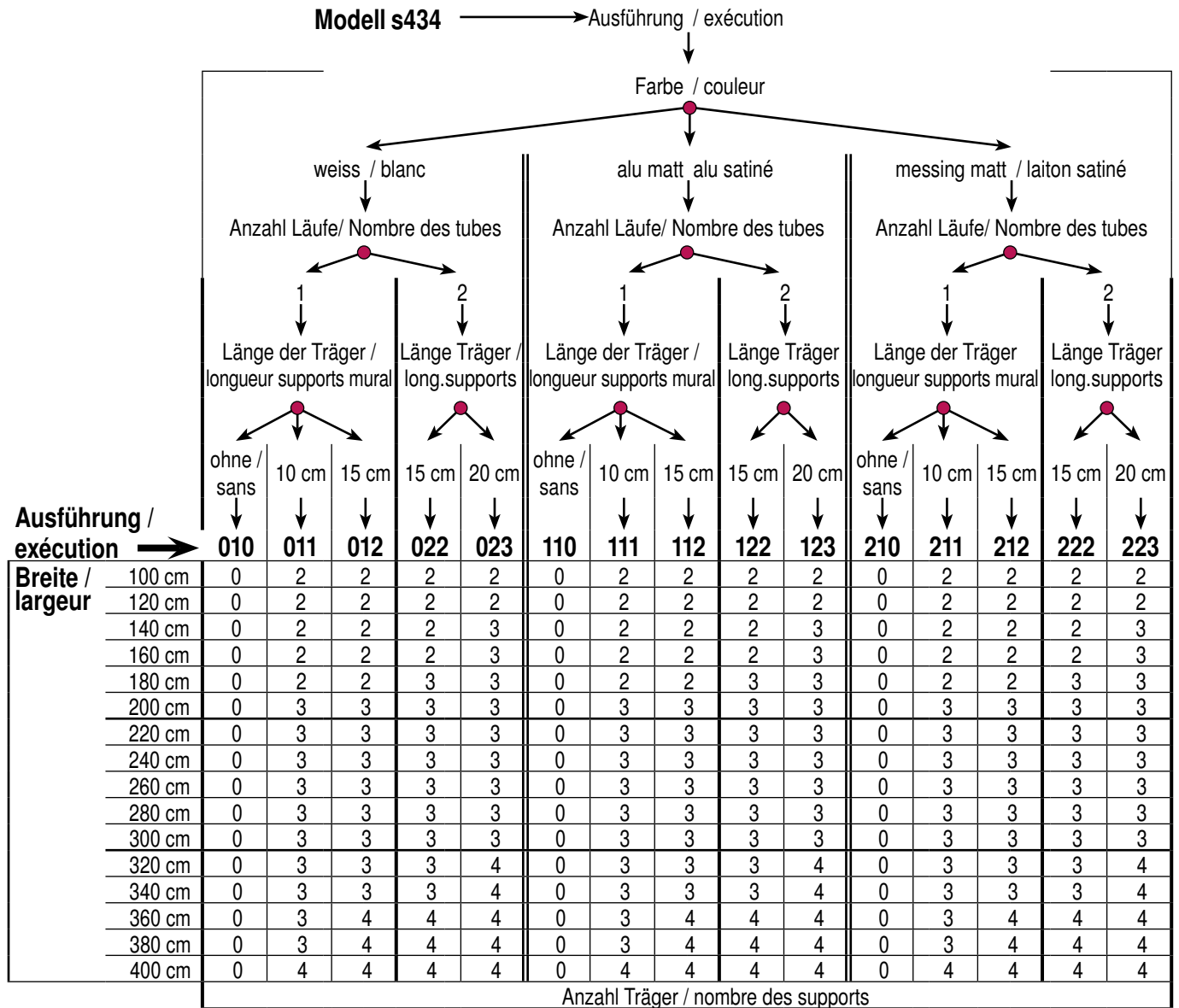

Commandez exécution 010 ou 110 ou 210 pour des tubes supplémentaire.

Zusätzlich Läufe mit Ausführung 010 oder 110 oder 210 bestellen.

Les caractéristiques et ces indications n'ont qu'une valeur indicative et pourront être modifiées en tout temps sans préavis. Sous réserve des variations usuelles dans les coloris.

Die Eigenschaften und Angaben können ohne vorherige Benachrichtigung geändert werden. Branchenübliche Farbabweichungen vorbehalten.



Les caractéristiques et ces indications n'ont qu'une valeur indicative et pourront être modifiés en tout temps sans préavis. Sous réserve des variations usuelles dans les coloris.

Die Eigenschaften und Angaben können ohne vorherige Benachrichtigung geändert werden. Branchenübliche Farbabweichungen vorbehalten.

## Pièces détachées p. système vénitien 470

### Description:

Le système simple pour des rideaux drapés et ça prend peu de place. Largeur jusqu' à 120 cm.  
Pour le premier ruban passant: 6-7 cm écart de la li-  
sière latérale; ensuite les distances entre les tirages  
sont à choix.

Couleurs : Alu laqué blanc

Utilisation : Pour les petits rideaux vénitiens et  
étoffes légères. Aussi pour chariots  
de parois japonaise pour rails établis.

Commande : manuelle à l'aide d'un contrepoids  
ou manuelle avec blocage de corde.

Montage : Approprié pour monter sur le cadre  
ou sur les rails établis Maxi et Mini.

### longueurs / emballage originale

**47000/245** profil porteur, blanc Box à 24.5 m

**47000/100** clip pour profil, blanc Box à 100

**47000/001** Powerstrips®, large Box à 400  
50 x 20 mm

**47000/010** socle pour support Box à 100  
adhésif, blanc,  
sans Powerstrips®

**47000/021** clips mural, blanc Box à 10  
5 mm distance du mur

**47000/022** support mural et Box à 10  
de plafond, blanc  
30 mm distance du mur

**47000/031** glisseur Maxi à oeillet Box à 100

**47000/032** glisseur Mini à oeillet Box à 100

**47000/050** blocage de corde Box à 10  
blanche

**47000/051** contrepoids, blanc Box à 30  
sans lestage

**47000/053** lestage 120 g Box à 10

**166** raccord des cordons Box à 100

**47100/008** ajustage pour corde Box à 100

Les caractéristiques et ces indications n'ont qu'une valeur  
indicative et pourront être modifiées en tout temps sans préavis.  
Sous réserve des variations usuelles dans les coloris.

## Einzelteile Raffsystem 470

### Beschreibung:

Einfaches Raffsystem mit minimalem Platzbedarf.  
Breite bis 120 cm. Für erstes Schlaufenband 6-7 cm  
Abstand vom seitlichen Saum, danach beliebige  
Abstände zwischen den Zügen.

Farben : Alu weiss lackiert

Einsatz : Für kleine Fenster und leichte Stoffe,  
auch als Paneelwagen für Flächen-  
vorhänge in bestehenden Schienen.

Bedienung : Manuell mit Gegengewicht oder  
manuell mit Schnurschloss

Montage : Ideal zur Montage auf Fensterflügel  
und in Maxi oder Mini Schienen.

### Originallänge / Originalpackung

**47000/245** Raffprofil, weiss Box à 24.5 m

**47000/100** Profil-Clip, weiss Box à 100

**47000/001** Powerstrips®, large Box à 400  
50 x 20 mm

**47000/010** Klebträger-Sockel Box à 100  
weiss, ohne Powerstrips®

**47000/021** Wandclips, weiss Box à 10  
Wandabstand 5 mm

**47000/022** Träger Wand/Decke Box à 10  
weiss,  
Wandabstand 30 mm

**47000/031** Ösengleiter Maxi Box à 100

**47000/032** Ösengleiter Mini Box à 100

**47000/050** Schnurschloss Box à 10  
weiss

**47000/051** Ketten-/Schnurordner Box à 30  
weiss, ohne Gewicht

**47000/053** Gewicht 120 g Box à 10

**166** Zugschnurverbinder Box à 100

**47100/008** Schurregler Box à 100

Eigenschaften und Angaben können ohne  
vorherige Benachrichtigung geändert werden.  
Branchenübliche Farbabweichungen vorbehalten.

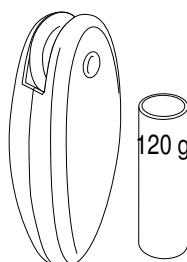
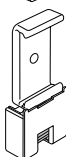
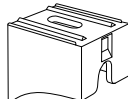
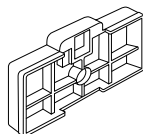
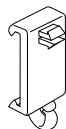
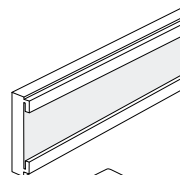
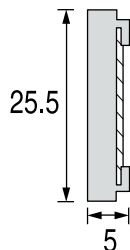



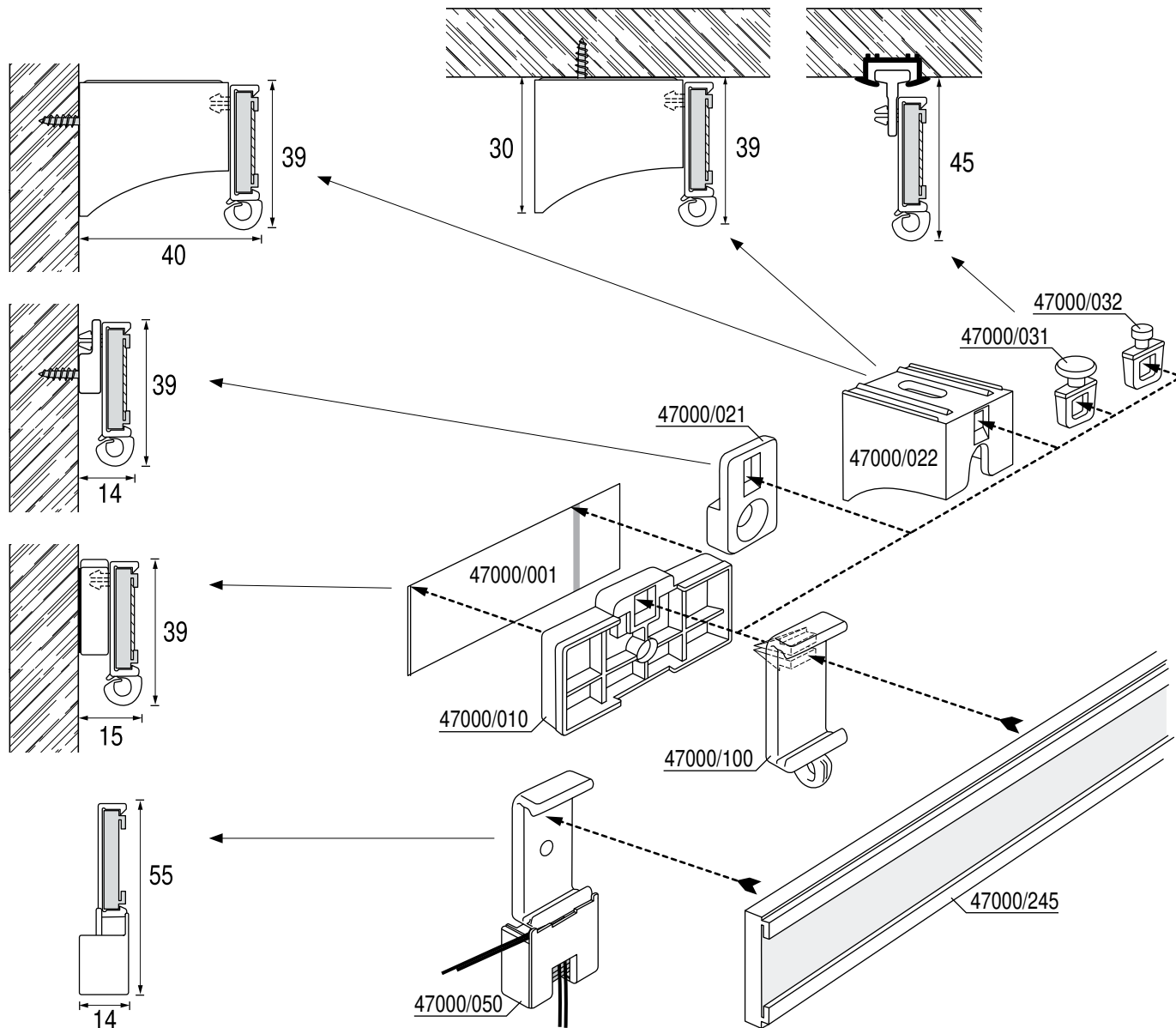

### Exemple de montage sur le cadre de la fenêtre/ Montagebeispiel auf Fensterrahmen

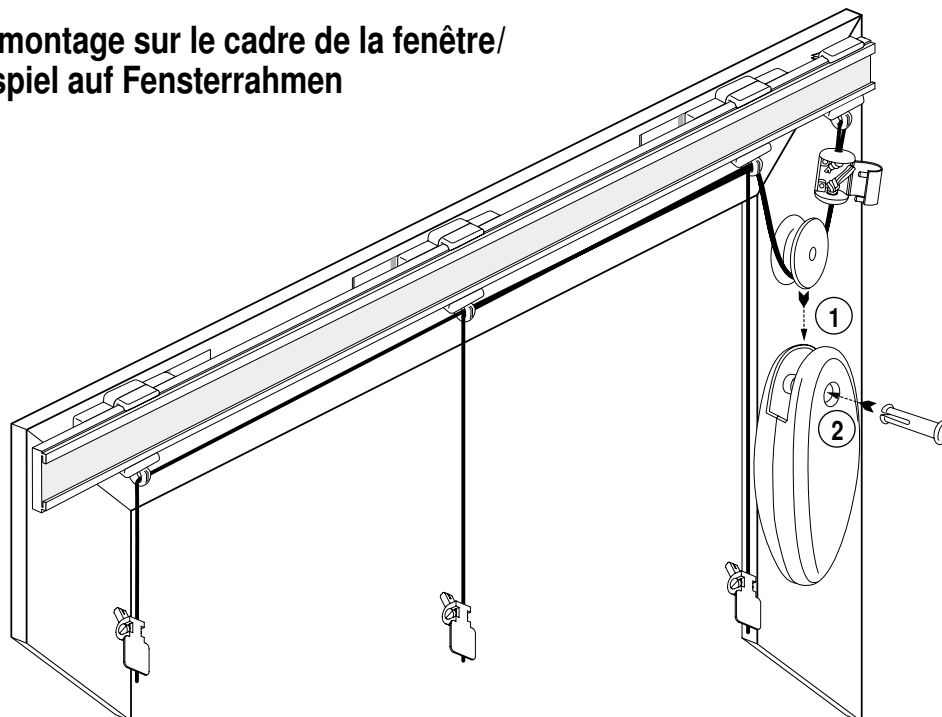

Les caractéristiques et ces indications n'ont qu'une valeur indicative et pourront être modifiées en tout temps sans préavis. Sous réserve des variations usuelles dans les coloris.

Die Eigenschaften und Angaben können ohne vorherige Benachrichtigung geändert werden. Branchenübliche Farbabweichungen vorbehalten.

## Garniture de système vénitien s470

### Description:

Le système simple pour des rideaux drapés et ça prend peu de place. Largeur jusqu' à 120 cm.  
 Pour le premier ruban passant: 6-7 cm écart de la li-  
 sière latérale; ensuite les distances entre les tirages  
 sont à choix.

Couleurs : Alu laqué blanc

Utilisation : Pour les petits rideaux vénitiens et  
 étoffes légères. Aussi pour chariots  
 de parois japonaise pour rails établis.  
 Largeur < 120 cm, hauteur < 250 cm

Commande : manuelle à l'aide d'un contrepoids  
 ou manuelle avec blocage de corde.

Montage : Approprié pour monter sur le cadre  
 ou sur les rails établis Maxi et Mini.

Suivez les flèches. **Décidez au point rouge** et vous  
 trouverez l'exécution juste:

## Garnitur Raffsystem s470

### Beschreibung:

Einfaches Raffsystem mit minimalem Platzbedarf.  
 Breite bis 120 cm. Für erstes Schlaufenband 6-7 cm  
 Abstand vom seitlichen Saum, danach beliebige  
 Abstände zwischen den Zügen.

Farben : Alu weiss lackiert

Einsatz : Für kleine Fenster und leichte Stoffe,  
 auch als Paneelwagen für Flächen-  
 vorhänge in bestehenden Schienen.  
 Breite bis 120 cm, Höhe bis 250 cm

Bedienung : Manuell mit Gegengewicht oder  
 manuell mit Schnurschloss

Montage : Ideal zur Montage auf Fensterflügel  
 und in Maxi oder Mini Schienen.

Folgen Sie den Pfeilen und **entscheiden Sie beim  
 roten** Punkt um die richtige Ausführung zu finden:

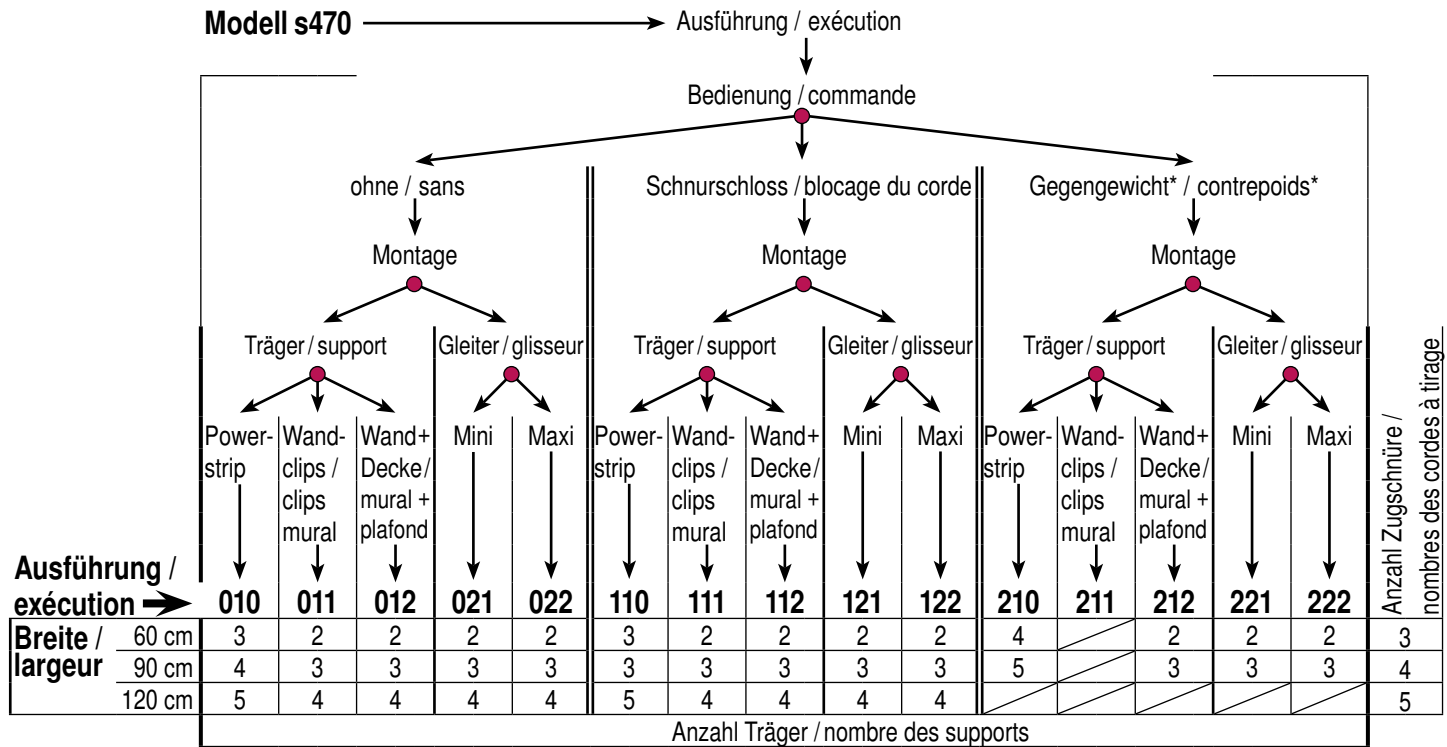

Contenu: Profil et clips pour profil. Barre de bas Art. 656 est  
 transparente et 1 cm plus court que le système.  
 Commande et montage selon exécution.  
 Exécution 010 jusqu'à 022 sans corde à tirage.

\* Poids max. de rideau 100 g sans barre de bas

Inhalt: Profil und Profil-Clip. Saumstab Art. 656 ist trans-  
 parent und jeweils 1 cm kürzer als das System.  
 Bedienung und Montagematerial je nach Ausfüh-  
 rung. Ausführung 010 bis 022 ohne Zugschnüre.

\* Gewicht des Vorhangs max. 100 g ohne Saumstab

### Indications de commande:

Modèle, exécution, largeur, côte de la commande, quantité

### Bestellangaben:

Modell, Ausführung, Breite, Bedienseite, Anzahl

Les caractéristiques et ces indications n'ont qu'une valeur  
 indicative et pourront être modifiées en tout temps sans préavis.  
 Sous réserve des variations usuelles dans les coloris.

Eigenschaften und Angaben können ohne  
 vorherige Benachrichtigung geändert werden.  
 Branchenübliche Farbabweichungen vorbehalten.



Les caractéristiques et ces indications n'ont qu'une valeur indicative et pourront être modifiées en tout temps sans préavis. Sous réserve des variations usuelles dans les coloris.

© 2002-2006 Casatex GmbH

**CASATEX**

Die Eigenschaften und Angaben können ohne vorherige Benachrichtigung geändert werden. Branchenübliche Farbabweichungen vorbehalten.

Seite 6.45

## Pièces détachées p. système vénitien 471

### Description:

Maniement agréable du système de rideaux drapés. Tube de transmission un abord facile. Pour le premier ruban passant: 6-7 cm écart de la lisière latérale; ensuite les distances entre les tirages sont à choix. Ajustance automatique de la position du tirage au-dessus de la fin du ruban passant.

Couleurs : Alu anodisé naturel

Utilisation : Pour rideaux légers ou du poids moyen  
Largeur < 240 cm, hauteur < 450 cm

Commande : à chaînette manuelle, traction 1:1

Montage : Prévu pour un placement mural ou plafond. Approprié pour monter sur rails établis avec support transitif.

### longueurs / emballage originale

**47101/599** tube de transmission Box à 60 m  
**47101/600** profil porteur pour rideaux drapés, Alu naturel Box à 60 m

**47100/001** pièce terminale blanche Box à 20

**47100/003** commande 125 cm blanche Box à 5

**47100/004** commande 150 cm blanche Box à 5

**47100/006** support pour tube de transmission blanche Box à 10

**47100/007** clip pour corde blanche Box à 100

**47100/008** ajustage pour corde transparente-blanche Box à 100

**47100/010** support mural et de plafond blanc Box à 20

**47100/011** support transitif à rail Maxi (VS57) blanc Box à 20

**47100/012** support de serrage pour fenêtres blanc Box à 20

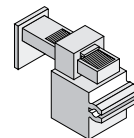
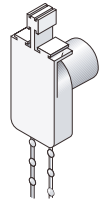
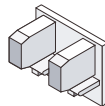

## Einzelteile Raffsystem 471

### Beschreibung:

Bedienerfreundliches Raffsystem mit leicht zugänglicher Wickelwelle. Für erstes Schlaufenband 6-7 cm Abstand vom seitlichen Saum, danach beliebige Abstände zwischen den Zügen. Selbstregulierende Positionierung der Zugschnur über dem Ende des Schlaufenbands.

Farben : Alu farblos eloxiert

Einsatz : Für leichte bis mittelschwere Stoffe.  
Breite bis 240 cm, Höhe bis 450 cm.

Bedienung : Manuell mit Kettenzuggetriebe 1:1

Montage : Für Decken- und Wandmontage. Direkte Montage auf Galeriebretter mit Adapter für Maxi-Vorhangschienen.

### Originallänge / Originalpackung

**47101/599** Raffwelle Ø 20 mm Bund à 60 m

**47101/600** Raffvorhangprofil Alu farblos eloxiert Bund à 60 m

**47100/001** Enddeckel weiss Box à 20

**47100/003** Kettenzug 125 cm weiss Box à 5

**47100/004** Kettenzug 150 cm weiss Box à 5

**47100/006** Wellenstütze weiss Box à 10

**47100/007** Schnurclip weiss Box à 100

**47100/008** Schnurregler transparent-weiss Box à 100

**47100/010** Träger Wand/Decke weiss Box à 20

**47100/011** Schienen-Adapter für Maxi-Schienen (VS57) weiss Box à 20

**47100/012** Fenster-Klemmträger weiss Box à 20

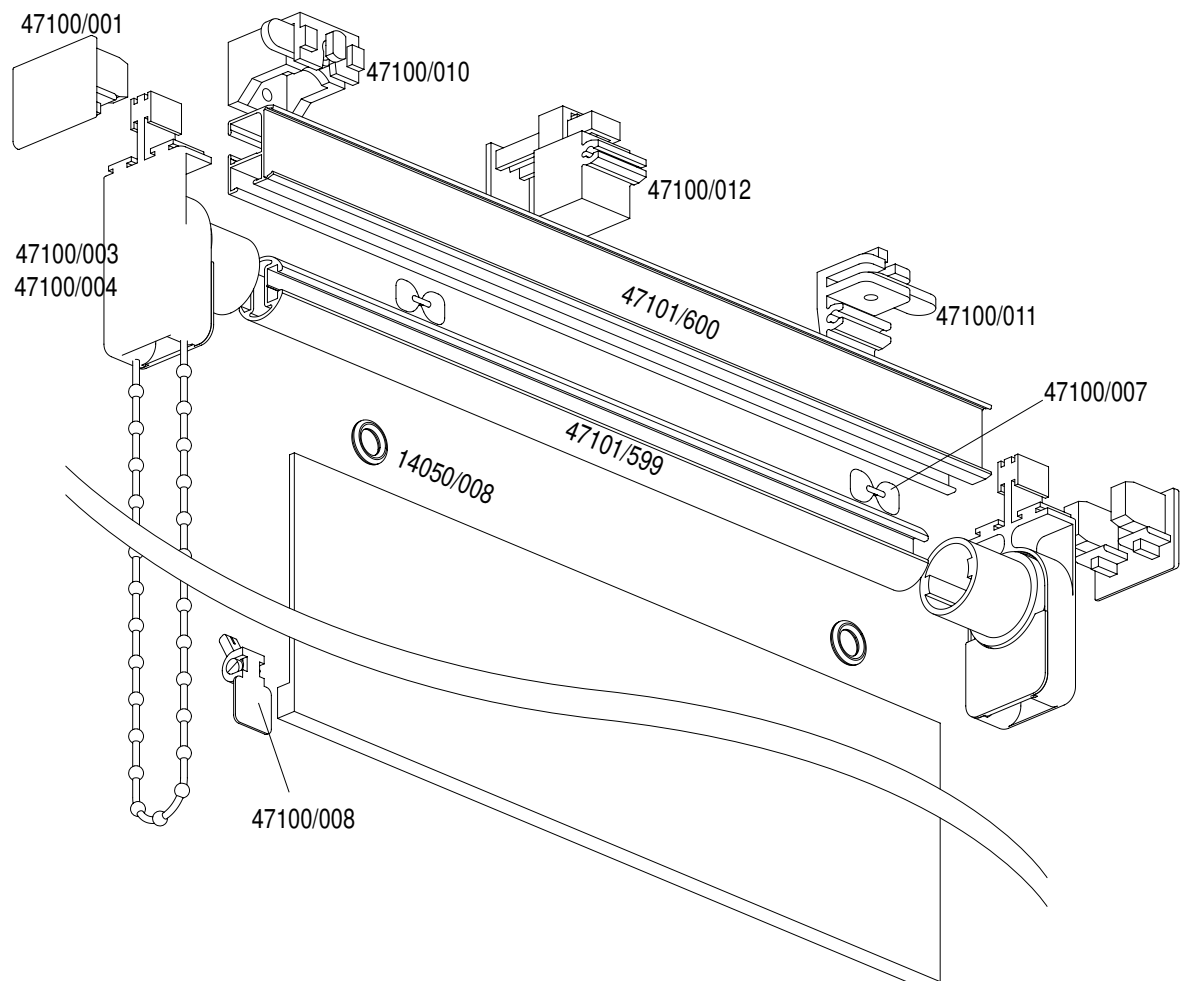
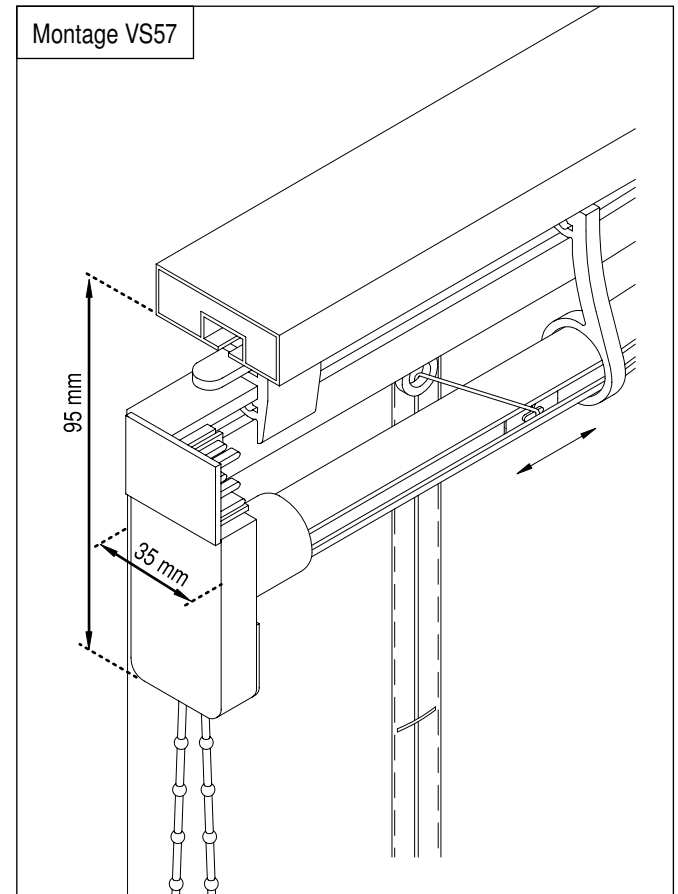
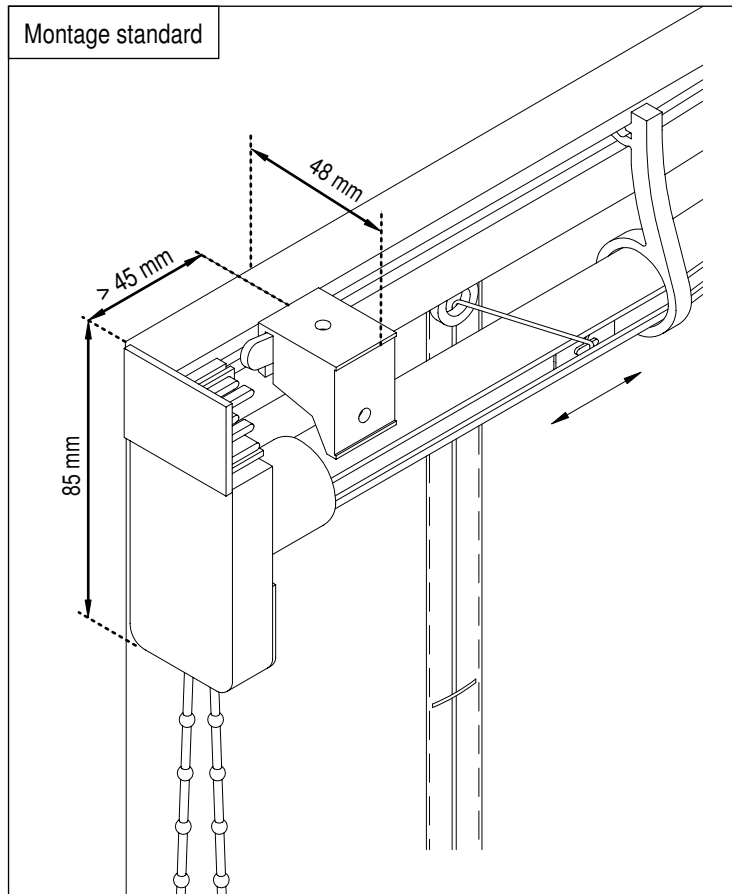

Les caractéristiques et ces indications n'ont qu'une valeur indicative et pourront être modifiées en tout temps sans préavis. Sous réserve des variations usuelles dans les coloris.

Die Eigenschaften und Angaben können ohne vorherige Benachrichtigung geändert werden. Branchenübliche Farbabweichungen vorbehalten.

## Garniture de système vénitien s471

### Description:

Maniement agréable du système de rideaux drapés. Tube de transmission un abord facile. Pour le premier ruban passant: 6-7 cm écart de la lisière latérale; ensuite les distances entre les tirages sont à choix. Ajustance automatique de la position du tirage au-dessus de la fin du ruban passant.

Utilisation : Pour rideaux légers ou du poids moyen  
Largeur < 240 cm, hauteur < 450 cm

Commande : à chaînette manuelle, traction 1:1

Suivez les flèches. **Décidez au point rouge** et vous trouverez l'exécution juste:

## Garnitur Raffssystem s471

### Beschreibung:

Bedienerfreundliches Raffsystem mit leicht zugänglicher Wickelwelle. Für erstes Schlaufenband 6-7 cm Abstand vom seitlichen Saum, danach beliebige Abstände zwischen den Zügen. Selbstregulierende Positionierung der Zugschnur über dem Ende des Schlaufenbands.

Einsatz : Für leichte bis mittelschwere Stoffe.  
Breite bis 240 cm, Höhe bis 450 cm.

Bedienung : Manuell mit Kettenzuggetriebe 1:1

Folgen Sie den Pfeilen und **entscheiden Sie beim roten** Punkt um die richtige Ausführung zu finden:

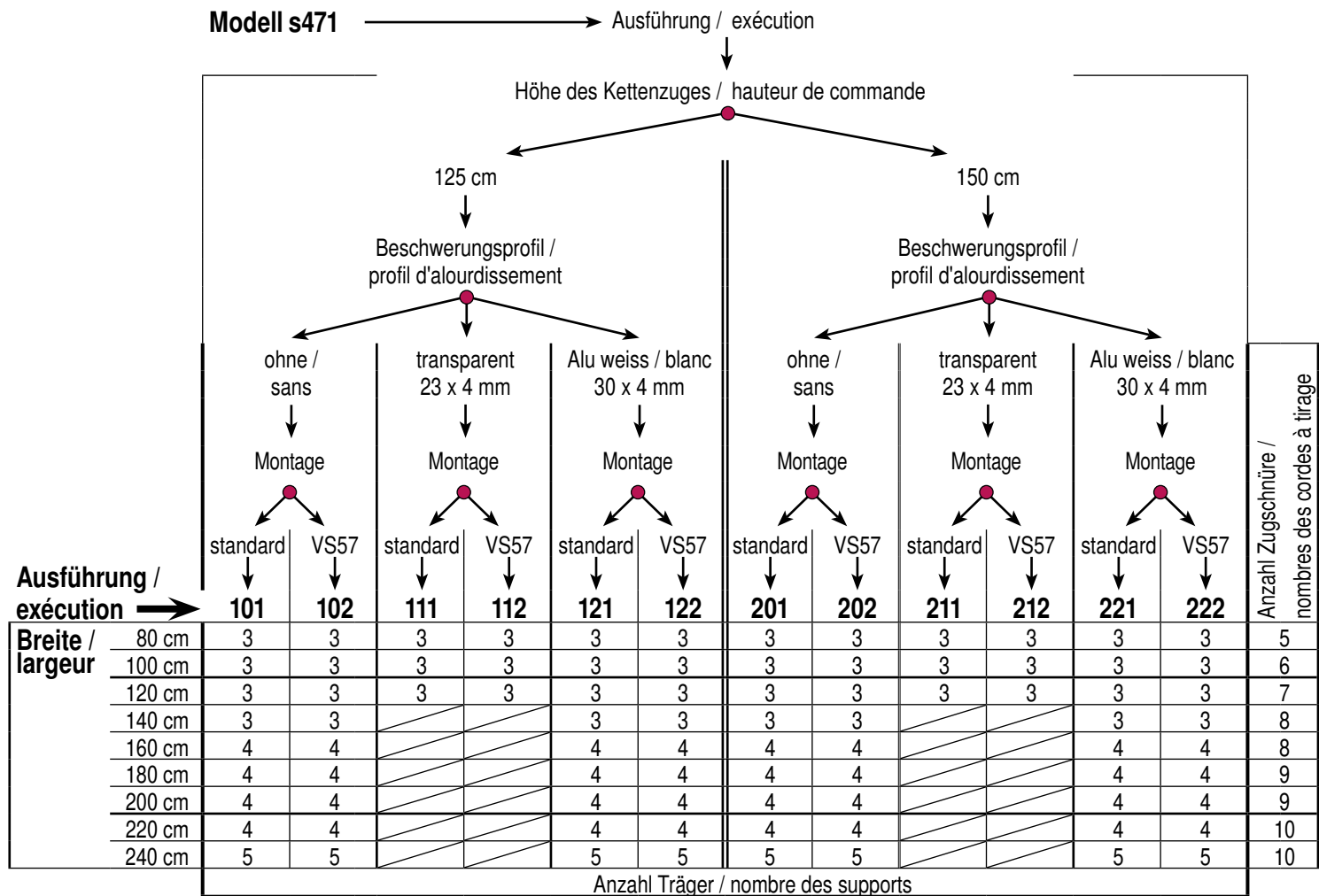

Contenu: Rail avec terminals, commande de chaînette avec tube de transmission, clip et ajustage pour corde, corde à tirage. Alourdissement selon exécution; toujours 1 cm plus court que le système.

Montage: Standard = Avec supports murals ou au plafond.  
VS57 = Avec supports transitifs au rail Maxi.

Option: Support de serrage pour fenêtres en PVC.

### Indications de commande:

Modèle, exécution, largeur, côte de la commande, quantité

Les caractéristiques et ces indications n'ont qu'une valeur indicative et pourront être modifiées en tout temps sans préavis.  
Sous réserve des variations usuelles dans les coloris.

Inhalt: Profil mit Enddeckel, Kettenzug mit Welle, Schnur-Clip, Zugschnur, Schnurregler.  
Beschwerung je nach Ausführung; immer 1 cm kürzer als das System.

Montage: Standard = Mit Träger für Decken- oder Wandmontage. VS57= Mit Adapter für Maxi-Schiene.

Option: Klemmträger für Kunststofffenster.

### Bestellangaben:

Modell, Ausführung, Breite, Bedienseite, Anzahl

Eigenschaften und Angaben können ohne vorherige Benachrichtigung geändert werden.  
Branchenübliche Farbabweichungen vorbehalten.



**Pièces détachées pour système 474 + 475**

Description:

Système vénitien compact. Le rideau avec les tirages est facile à desserrer de la mécanique. Pour le premier ruban passant: 8 cm écart de la lisière latérale, ensuite les distances entre les tirages mesurent 22 cm au minimum.

Couleurs : Alu laqué blanc

Utilisation : Pour poids de rideaux max. 6 kg, Largeur < 400 cm, hauteur < 350 cm

Commande : manuelle, à chaînette à billes sans fin modèle 474 jusque 2 kg: traction 2.5:1 modèle 475 plus que 2 kg: traction 5:1

Montage : Avec supports muraux ou au plafond

**longueurs / emballage originale**

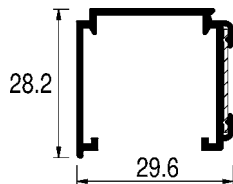

**47400/001** arrête pour arbre de transmission Box à 100

**47400/599** arbre de transmission Box à 60 m

**47410/600** profil porteur pour rideaux drapés Alu laqué blanc Box à 60 m

**47410/001** pièce terminale blanche Box à 100

**47410/003** mécanisme à traction 2.5:1 100

**47410/004** mécanisme à traction 5:1 100

**47410/005** capuchon pour poulie 100

**47410/010** enrouleur complet y compris bouton bloquant, sans corde Box à 250

**47410/011** support muraux et de plafond en acier laqué blanc Box à 250

**47411/050** chaînette blanche 50 cm 100

**47411/075** chaînette blanche 75 cm 100

**47411/100** chaînette blanche 100 cm 100

**47411/125** chaînette blanche 125 cm 100

**47411/150** chaînette blanche 150 cm 100

**47411/175** chaînette blanche 175 cm 100

**47411/200** chaînette blanche 200 cm 100

**47411/250** chaînette blanche 250 cm 100

**Einzelteile Raffsystem 474 + 475**

Beschreibung:

Kompaktes Raffsystem. Vorhang lässt sich leicht mit den Zugschnüren von der Mechanik lösen. Für erstes Schlaufenband 8 cm Abstand vom seitlichen Saum, danach mind. 22 cm Abstand zwischen den Zügen.

Farben : Alu weiss lackiert

Einsatz : Für Behänge bis maximal 6 kg, Breite bis 400 cm, Höhe bis 350 cm.

Bedienung : Manuell mit Kettenzug endlos Modell 474 bis 2 kg: Getriebe 2.5:1 Modell 475 ab 2 kg: Getriebe 5:1

Montage : Für Decken- und Wandmontage.

**Originallänge / Originalpackung**

**47400/001** Feststellring zu Antriebswelle Box à 100

**47400/599** Antriebswelle Bund à 60 m

**47410/600** Raffvorhangprofil Alu weiss lackiert Bund à 60 m

**47410/001** Enddeckel weiss Box à 100

**47410/003** Kettenzuggetriebe weiss 2.5:1 100

**47410/004** Kettenzuggetriebe weiss 5:1 100

**47410/005** Getriebekappe weiss 100

**47410/010** Kordelement inkl. Knopf (Ausfädelstop), ohne Schnur Box à 250

**47410/011** Träger Wand/Decke Stahl weiss lackiert Box à 250

**47411/050** Endloskette 50 cm Box à 100

**47411/075** Endloskette 75 cm Box à 100

**47411/100** Endloskette 100 cm Box à 100

**47411/125** Endloskette 125 cm Box à 100

**47411/150** Endloskette 150 cm Box à 100

**47411/175** Endloskette 175 cm Box à 100

**47411/200** Endloskette 200 cm Box à 100

**47411/250** Endloskette 250 cm Box à 100

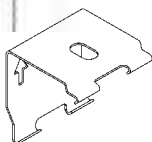
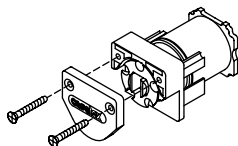
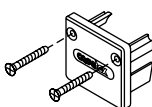
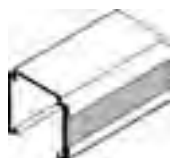
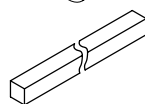



## Pièces détachées pour système 474 + 475

47411/012 contrepoids blanc Box à 100



273/014/003 corde à tirage 3.6 m Ø 1.4 mm, blanche Box à 250

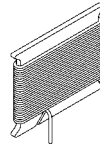

47100/008 ajustage pour corde Box à 100



### Support-équerre en métal

3051 /000 équerre x = 50 mm grise 1 pcs  
/010 équerre x = 50 mm blanche

3061 /000 équerre x = 75 mm grise 1 pcs  
/010 équerre x = 75 mm blanche

3071 /000 équerre x = 100 mm grise 1 pcs  
/010 équerre x = 100 mm blanche

3081 /000 équerre x = 150 mm grise 1 pcs  
/010 équerre x = 150 mm blanche

4442 /000 couverture assortie, grise 1 pcs  
/010 couverture assortie, blanche

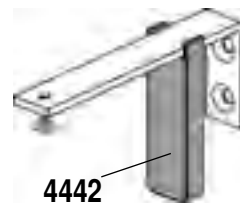
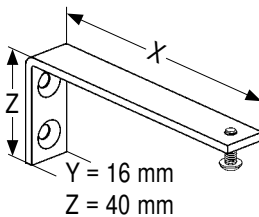

## Einzelteile Raffsystem 474 + 475

47411/012 Kettenordner weiss Box à 100

273/014/003 Zugschnur 3.6 m Ø 1.4 mm, weiss Box à 250

47100/008 Schnurregler Box à 100

### Tragwinkel aus Metall

3051 /000 Winkel x = 50 mm grau 1 Stk  
/010 Winkel x = 50 mm weiss

3061 /000 Winkel x = 75 mm grau 1 Stk  
/010 Winkel x = 75 mm weiss

3071 /000 Winkel x = 100 mm grau 1 Stk  
/010 Winkel x = 100 mm weiss

3081 /000 Winkel x = 150 mm grau 1 Stk  
/010 Winkel x = 150 mm weiss

4442 /000 Abdeckung f. Winkel grau 1 Stk  
/010 Abdeckung f. Winkel weiss

### Options de montage / Montagemöglichkeiten

**Wandmontage**  
Montage à la paroi

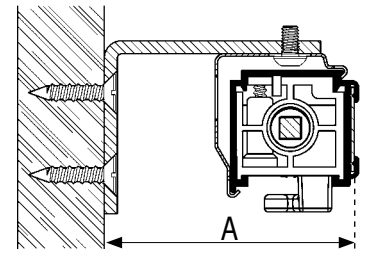
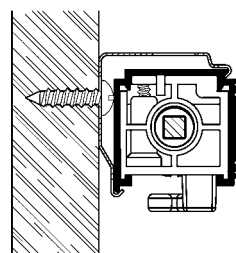
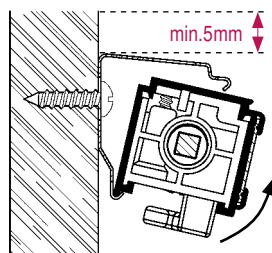

47410/011 + 3051 A = 62 mm  
47410/011 + 3061 A = 85 mm  
47410/011 + 3071 A = 110 mm  
47410/011 + 3081 A = 160 mm

**Deckenmontage**  
Montage au plafond

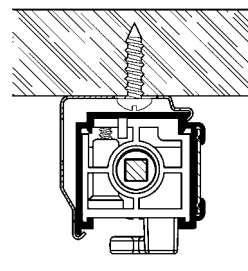
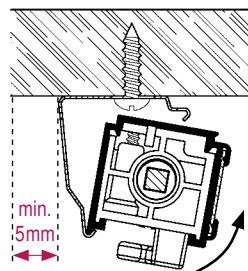

Les caractéristiques et ces indications n'ont qu'une valeur indicative et pourront être modifiées en tout temps sans préavis. Sous réserve des variations usuelles dans les coloris.

Die Eigenschaften und Angaben können ohne vorherige Benachrichtigung geändert werden. Branchenübliche Farbabweichungen vorbehalten.

## Garniture système vénitien s474

### Description:

Système vénitien compact. Le rideau avec les tirages est facile à desserrer de la mécanique. Pour le premier ruban passant: 8 cm écart de la lisière latérale, ensuite les distances entre les tirages mesurent 22 cm au minimum.

Couleurs : Alu laqué blanc

Utilisation : **Pour poids de rideaux max. 2 kg**  
(poids barre de bas inclus),  
Largeur < 250 cm, hauteur < 350 cm

Commande : manuelle, à chaînette à billes sans fin  
modèle 474 traction 2.5:1

Montage : Avec supports murals ou au plafond

Suivez les flèches. **Décidez au point rouge** et vous trouverez l'exécution juste:

## Garnitur Raffsystem s474

### Beschreibung:

Kompaktes Raffsystem. Vorhang lässt sich leicht mit den Zugschnüren von der Mechanik lösen. Für erstes Schlaufenband 8 cm Abstand vom seitlichen Saum, danach mind. 22 cm Abstand zwischen den Zügen.

Farben : Alu weiss lackiert

Einsatz : **Für Behänge bis maximal 2 kg**  
(inkl. Gewicht des Saumstabes),  
Breite bis 250 cm, Höhe bis 350 cm.

Bedienung : Manuell mit Kettenzug endlos  
Modell 474 mit Getriebe 2.5:1

Montage : Für Decken- und Wandmontage.

Folgen Sie den Pfeilen und **entscheiden Sie beim roten Punkt** um die richtige Ausführung zu finden:

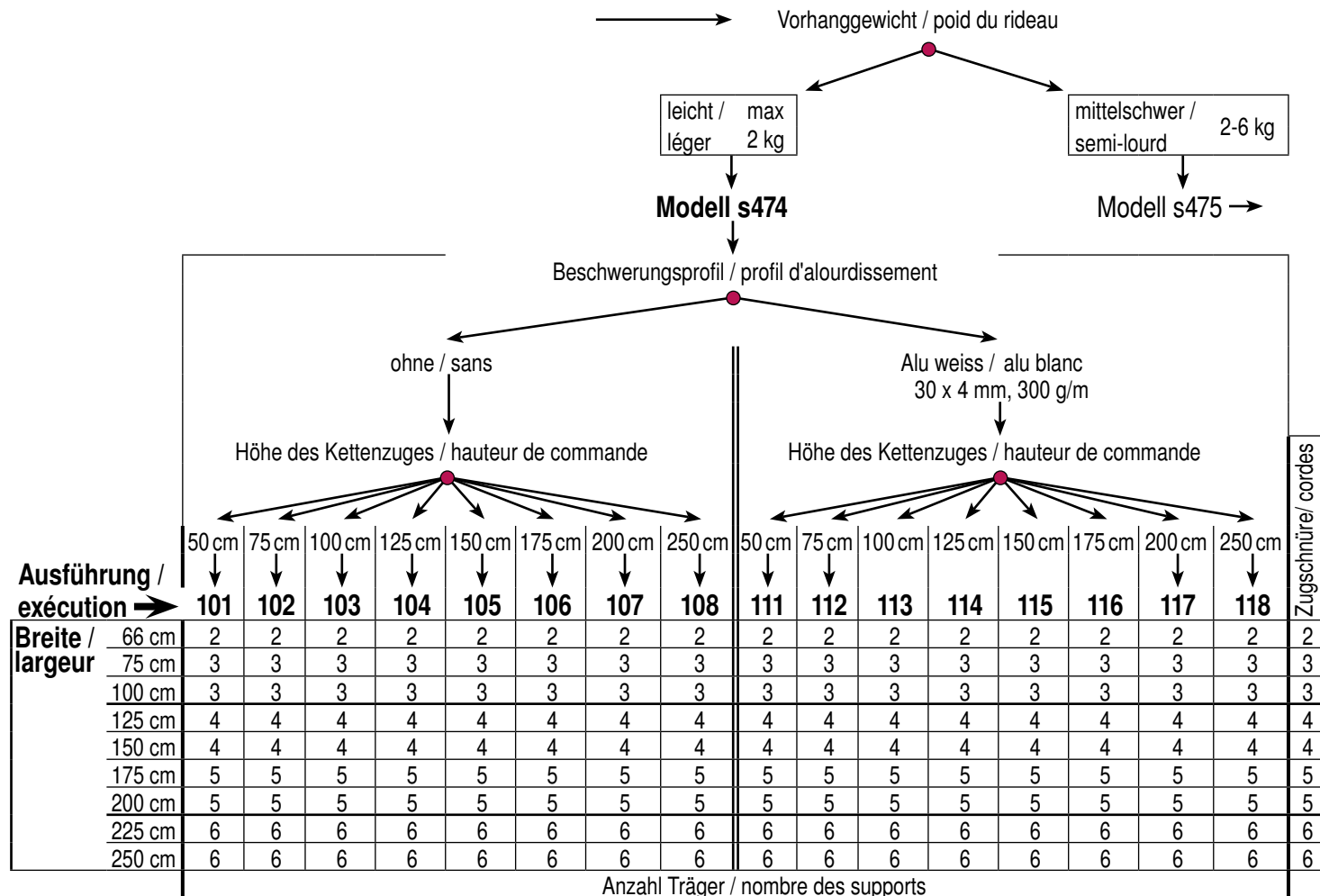

Contenu: Système complet y compris les ajustages pour corde et corde à tirage. Alourdissement selon exécution; toujours 1 cm plus court que le système.

Options: supports-équarres, contre poids du chaînette ou des cordes à tirage supplémentaire.

### Indications de commande:

Modèle, exécution, largeur, côte de la commande, quantité

Inhalt: System komplett inkl. Zugschnur + Schnurregler. Beschwerung je nach Ausführung; immer 1 cm kürzer als das System. Ohne Kettenordner.

Option: Tragwinkel, Kettenordner oder zusätzliche Zugschnüre bei Bedarf bitte separat bestellen.

### Bestellangaben:

Modell, Ausführung, Breite, Bedienseite, Anzahl

### Garniture système vénitien s475

**Description:**

Système vénitien compact. Le rideau avec les tirages est facile à desserrer de la mécanique. Pour le premier ruban passant: 8 cm écart de la lisière latérale, ensuite les distances entre les tirages mesurent 22 cm au minimum.

Couleurs : Alu laqué blanc

Utilisation : **Pour poids de rideaux max. 6 kg**,  
(poids barre de bas inclus),  
Largeur < 400 cm, hauteur < 350 cm

Commande : manuelle, à chaînette à billes sans fin modèle 475 traction 5:1

Montage : Avec supports muraux ou au plafond

Suivez les flèches. **Décidez au point rouge** et vous trouverez l'exécution juste:

### Garnitur Raffsystem s475

**Beschreibung:**

Kompaktes Raffsystem. Vorhang lässt sich leicht mit den Zugschnüren von der Mechanik lösen. Für erstes Schlaufenband 8 cm Abstand vom seitlichen Saum, danach mind. 22 cm Abstand zwischen den Zügen.

Farben : Alu weiss lackiert

Einsatz : **Für Behänge bis maximal 6 kg**,  
(inkl. Gewicht des Saumstabes),  
Breite bis 400 cm, Höhe bis 350 cm.

Bedienung : Manuell mit Kettenzug endlos Modell 475 mit Getriebe 5:1

Montage : Für Decken- und Wandmontage.

Folgen Sie den Pfeilen und **entscheiden Sie beim roten Punkt** um die richtige Ausführung zu finden:

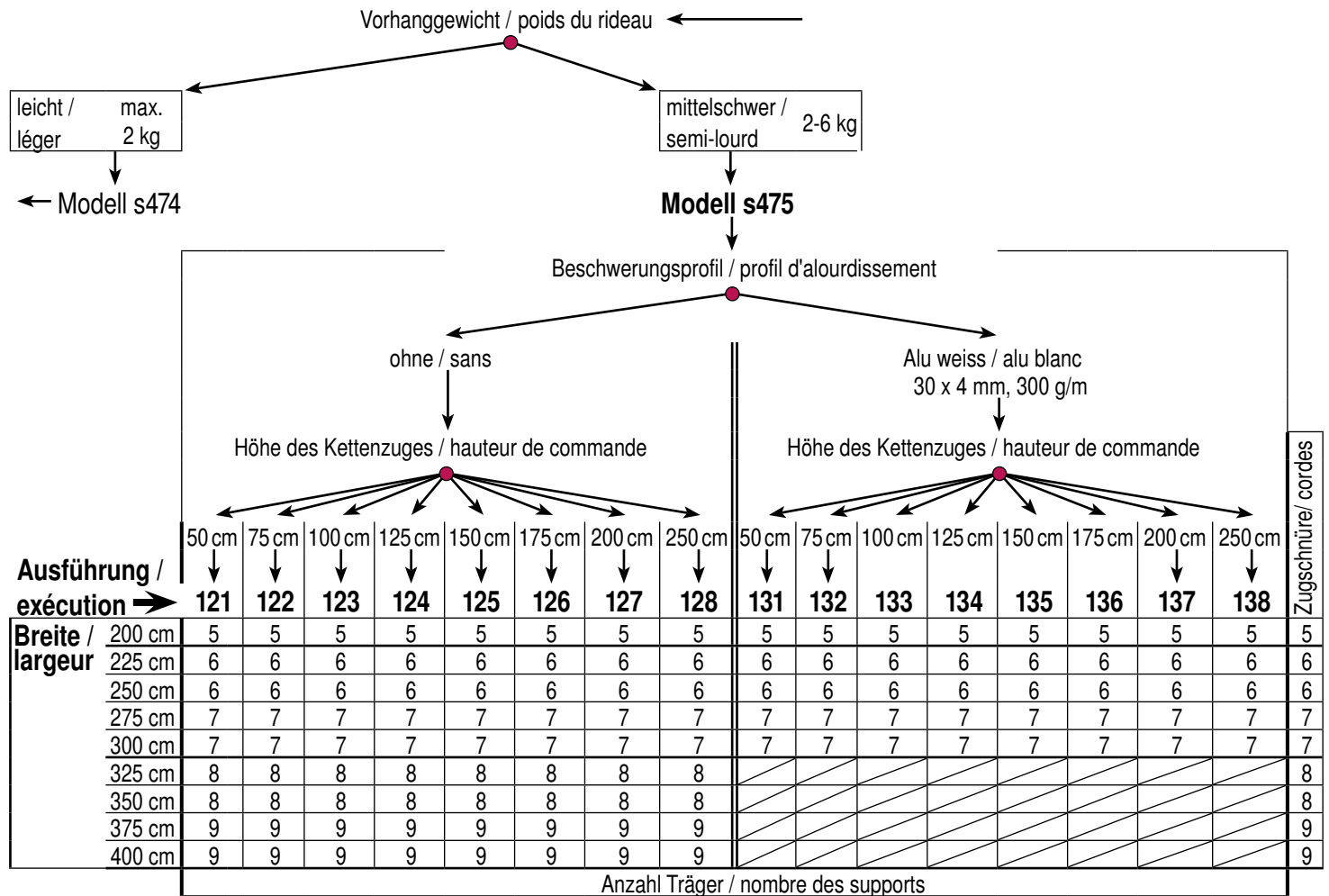

Contenu: Système complet y compris les ajustages pour corde et corde à tirage. Alourdissement selon exécution; toujours 1 cm plus court que le système.  
Options: supports-équerres, contre poids du chaînette ou des cordes à tirage supplémentaire.

**Indications de commande:**

Modèle, exécution, largeur, côte de la commande, quantité

Inhalt: System komplett inkl. Zugschnur + Schnurregl. Beschwerung je nach Ausführung; immer 1 cm kürzer als das System. Ohne Kettenordner.  
Option: Tragwinkel, Kettenordner oder zusätzliche Zugschnüre bei Bedarf bitte separat bestellen.

**Bestellangaben:**

Modell, Ausführung, Breite, Bedienseite, Anzahl, Optionen

Les caractéristiques et ces indications n'ont qu'une valeur indicative et pourront être modifiées en tout temps sans préavis. Sous réserve des variations usuelles dans les coloris.

Die Eigenschaften und Angaben können ohne vorherige Benachrichtigung geändert werden. Branchenübliche Farbabweichungen vorbehalten.

## Guide de montage pour les cordes

Mettez les enrouleurs au lieu désiré et bloquez-les de façon qu'ils ne bougent plus.

Finalement vous pouvez insérer les cordes dans les enrouleurs simplement en mettant le noeud dans l'emplacement entaillé prévu.

Le bouton bloquant pour la corde qui est livré avec chaque enrouleur se met entre le système et le premier anneau ou le première fil du ruban passant.

Les caractéristiques et ces indications n'ont qu'une valeur indicative et pourront être modifiées en tout temps sans préavis. Sous réserve des variations usuelles dans les coloris.

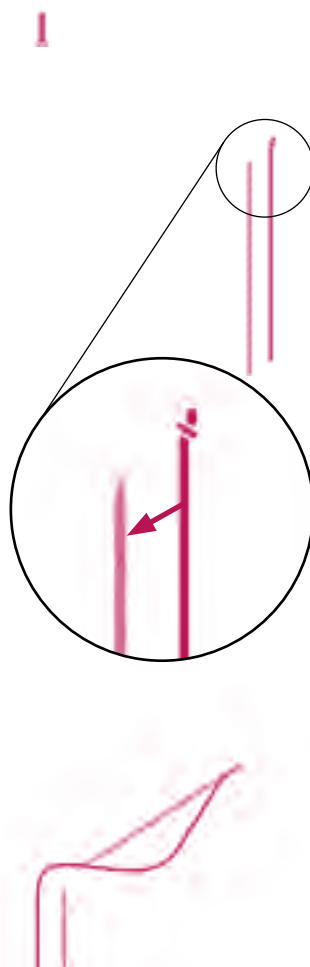

## Anleitung für Zugschnüre

Schieben Sie das Kordelöelement an die gewünschte Stelle über dem Schlaufenband. Mit der Schraube fixieren Sie das Kordelelement damit es sich nicht mehr verschieben kann.

Die Schnur wird verknotet und in den Konus eingehängt.



Anschliessend wird die Schnur durch die dafür bestimmte Kerbe geführt.



Der mitgelieferte transparente Knopf wird als Ausfädelstop zwischen dem verknoteten Ende der Zugschnur und der ersten Schlaufe des Schlaufenbandes platziert.



Eigenschaften und Angaben können ohne vorherige Benachrichtigung geändert werden. Branchenübliche Farbabweichungen vorbehalten.

## Accessoires pour stores vénitien

	désignation	emballage
160	Anneaux 'S' pour ruban no. 150 en plastique blanc	sac. à 100
161	Clip pour plis fixe avec art. 151 + 152 en plastique blanc	sac. à 100 20 x 
162	Oeillet pour fixer cordon à tirage art. 272 en plastique blanc	sac. à 100 20 x 
163	Clip avec oeillet assorti au ruban art. 151 + 155 en plastique transparent	sac. à 100 20 x 
164	arrêt pour rail mini avec oeillet de renvoi en plastique blanc	sac. à 100
165	arrêt pour rail maxi avec oeillet de renvoi en plastique blanc	sac. à 100
166	raccord des cordons Ø A= 5 mm Ø B= 2 mm en plastique blanc	1 x 1 sac. à 100
167	gland pour cordon Ø 2 mm en plastique blanc	1 x 1 sac. à 100
168	presse-corde pour stores vénitien en plastique blanc	1 x 1 sac. à 100
170	Ajustage pour cord à tirage Art. 272/010 Ø 1 mm en plastique blanc	sac. à 100



## Raff-Zubehör

	Ausführung	Verpackung
160	S-Ring zu Band Nr. 150 Kunststoff, weiss	Btl. à 100
161	Clip für fixe Falte zu Band Nr. 151 + 152 Kunststoff, weiss	Btl. à 100 20 x 
162	Schnurhalter zu Storenkordel Nr. 272 Kunststoff, weiss	Btl. à 100 20 x 
163	Ösenclip zu Band Nr. 151 + 155 Kunststoff, transparent	Btl. à 100 20 x 
164	Feststeller Mini mit Schnurführung Kunststoff, weiss	Btl. à 100
165	Feststeller Maxi mit Schnurführung Kunststoff, weiss	Btl. à 100
166	Zugschnurverbinder Ø A= 5 mm Ø B= 2 mm Kunststoff weiss	1 x 1 Btl. à 100
167	Endquaste für Schnur Ø 2 mm Kunststoff weiss	1 x 1 Btl. à 100
168	Seilhalter für Raffrollos Kunststoff weiss	1 x 1 Btl. à 100
170	Schnurregler für Zugschnur 272/010 Ø 1 mm Kunststoff weiss	Btl. à 100

Les caractéristiques et ces indications n'ont qu'une valeur indicative et pourront être modifiées en tout temps sans préavis. Sous réserve des variations usuelles dans les coloris.

Die Eigenschaften und Angaben können ohne vorherige Benachrichtigung geändert werden. Branchenübliche Farbabweichungen vorbehalten.

## Accessoires pour stores vénitien

désignation emballage

**174** arrête p. rail Mini avec oeillet de renvoi ouvert, en plastique blanc sac. à 100



**175** arrête p. rail Maxi avec oeillet de renvoi ouvert, en plastique blanc sac. à 100



**272/010/100** corde à tirage Ø 1 mm blanc, synth. roul. à 100

**272/020/100** corde à tirage Ø 2 mm blanc, synth. roul. à 100

**273/012/100** corde à tirage Ø 1.2 mm avec fil d'intérieur blanc, synth. roul. à 100

**15038** 20 mm en acier zingué Box à 100



**47100/008** ajustage pour corde jusqu'à Ø 1.4 mm transparente-blanche Box à 100



## Raff-Zubehör

Ausführung Verpackung

**174** Feststeller Mini mit Öse offen Kunststoff, weiss Btl. à 100

**175** Feststeller Maxi mit Öse offen Kunststoff, weiss Btl. à 100

**272/010/100** Zugschnur Ø 1 mm weiss, synth. Rol. à 100

**272/020/100** Zugschnur Ø 2 mm weiss, synth. Rol. à 100

**273/012/100** Zugschnur Ø 1.2 mm mit Seele weiss, synth. Rol. à 100

**15038** 20 mm Stahl verzinkt Box à 100

**47100/008** Schnurregler für Schnüre bis Ø 1.4 mm, transparent-weiss Box à 100

## Articles d'alourdissement

désignation emballage

**510** ± 14 g fil lesteur blanc 50 m  
 ± 22 g en zinc 50 m  
 ± 40 g 50 m  
 ± 80 g 50 m

**520** bouton lesteur blanc 25  
 ± 8 g Ø 23 x 3 mm  
 ± 12 g Ø 28 x 3 mm  
 ± 15 g Ø 30 x 4 mm  
 ± 20 g Ø 30 x 5 mm  
 ± 25 g Ø 31 x 6 mm  
 ± 30 g Ø 34 x 6 mm  
 en zinc

**521** tige lesteur blanche 10  
 ± 13 g 40 x 16 x 4 mm  
 ± 25 g 73 x 16 x 4 mm  
 en zinc

**610** plomb lesteur, blanc  
 ± 14 g 50 m  
 ± 25 g 50 m  
 ± 50 g 50 m  
 ± 70 g 50 m  
 ± 100 g 25 m  
 ± 150 g 25 m

**611** fil lesteur en fer inox  
 ± 14 g rouleau à 50 m  
 Box vrac 1050 m

**611** ± 33 g rouleau à 50 m

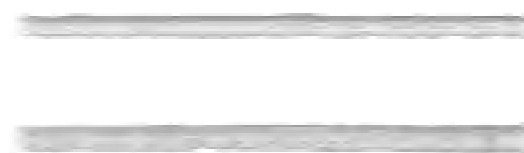
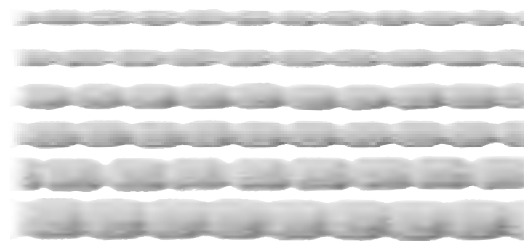
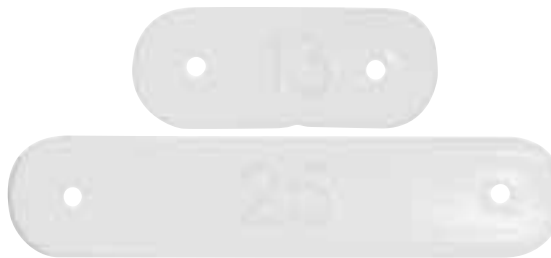
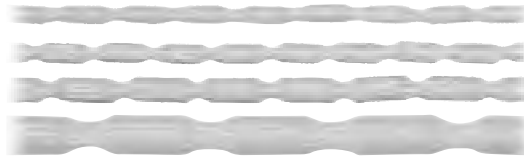

## Beschwerden

Ausführung Verpackung

**510** ± 14 g Ballastband 50 m  
 ± 22 g Zink, weiss 50 m  
 ± 40 g 50 m  
 ± 80 g 50 m

**520** Ballasttaler Zink, weiss 25  
 ± 8 g Ø 23 x 3 mm  
 ± 12 g Ø 28 x 3 mm  
 ± 15 g Ø 30 x 4 mm  
 ± 20 g Ø 30 x 5 mm  
 ± 25 g Ø 31 x 6 mm  
 ± 30 g Ø 34 x 6 mm

**521** Ballaststab Zink, weiss 10  
 ± 13 g 40 x 16 x 4 mm  
 ± 25 g 73 x 16 x 4 mm

**610** Bleiband, weiss  
 ± 14 g 50 m  
 ± 25 g 50 m  
 ± 50 g 50 m  
 ± 70 g 50 m  
 ± 100 g 25 m  
 ± 150 g 25 m

**611** Ballastband Edelstahl  
 ± 14 g Rolle à 50 m  
 Industrie-Box 1050 m

**611** ± 33 g Rolle à 50 m

Les caractéristiques et ces indications n'ont qu'une valeur indicative et pourront être modifiées en tout temps sans préavis. Sous réserve des variations usuelles dans les coloris.

Die Eigenschaften und Angaben können ohne vorherige Benachrichtigung geändert werden. Branchenübliche Farbabweichungen vorbehalten.

## Articles d'alourdissement

désignation emballage

bouton en plomb  
**620** ± 8 g ± Ø 20 x 3 mm  
 25  
 ± 12 g ± Ø 21 x 4 mm  
 ± 15 g ± Ø 25 x 3 mm  
 ± 20 g ± Ø 27 x 3 mm  
 ± 25 g ± Ø 29 x 4 mm  
 ± 30 g ± Ø 31 x 4 mm

Art. Nr. 620 8g

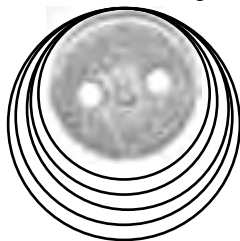

tige en plomb  
**621** ± 13 g ± 35 x 10 x 5 mm  
 10  
 ± 25 g ± 60 x 12 x 5 mm  
 ± 50 g ± 80 x 12 x 7 mm



**631** ± 35 g gland en plomb blanc 1  
 25  
**632** ± 60 g gland en plomb blanc 1  
 25

Art. Nr. 631

Art. Nr. 632



## Beschwerden

Ausführung Verpackung

Bleitaller  
**620** ± 8 g ± Ø 20 x 3 mm  
 25  
 ± 12 g ± Ø 21 x 4 mm  
 ± 15 g ± Ø 25 x 3 mm  
 ± 20 g ± Ø 27 x 3 mm  
 ± 25 g ± Ø 29 x 4 mm  
 ± 30 g ± Ø 31 x 4 mm

Bleistab weiss  
**621** ± 13 g ± 35 x 10 x 5 mm 10  
 ± 25 g ± 60 x 12 x 5 mm  
 ± 50 g ± 80 x 12 x 7 mm

**631** ± 35 g Bleiquaste weiss 1  
 25  
**632** ± 60 g Bleiquaste weiss 1  
 25